

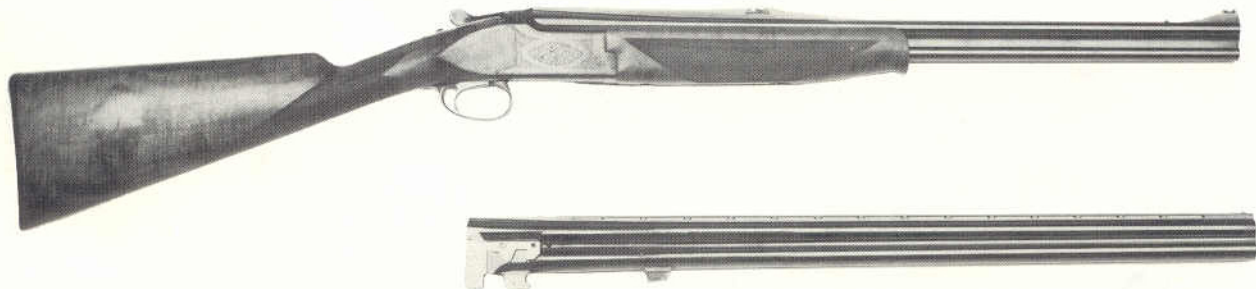



Carabine
Bucks
Rifle
Bockdoppelbüchse
Carabina
Rifle

BROWNING EXPRESS 124





BROWNING®

Benelux

Browning(Benelux)
Parc Industriel
Avenue de l'Expansion 12
4430 Ans(Alleur)
Tél: 010 3241 460015
Telex: 41307

France

Browning France S.A.
Rue de Chevilly 8-10
Zone Industrielle La Cerisaie
94262 FRESNES Cedex 207
Tel: 01/666 2184
Telex: 203957

Germany

Firma MUNCH
Harscampstrasse, 3
5100 Aachen
Tel. : 24133097

Italy

A Fusi & Co S.p.A.
Via Privata Filargo 24
20143 Milano
Tel: 42 26 746
Telex : 314676

United Kingdom

Browning Sports Limited
37D Milton Trading Estate
Milton
Abingdon
Oxon
OX14 4RT
Tel: (0235) 834122
Telex: 837885

Belgium(Export)

Fabrique Nationale(Herstal) S.A.
Division Browning
B-4400 Herstal
Tel: 041/646555
Telex: 41656

United States of America and Canada

Browning
Route One
Morgan
Utah 84050
USA
Tel: 801 876 2711
Telex: 388409

Ireland

Warnants Exports & Import
Company Limited
35 Upper Grand Canal Street
Dublin 4
Tel: 1/688402
Telex: 31540 CMST EI

Switzerland

Petitpierre & Grisel
Avenue de la Gare 49
CH 2002 Neuchatel
Suisse
Tel: 0041 38 256541
Telex: PGSA 35635



BROWNING

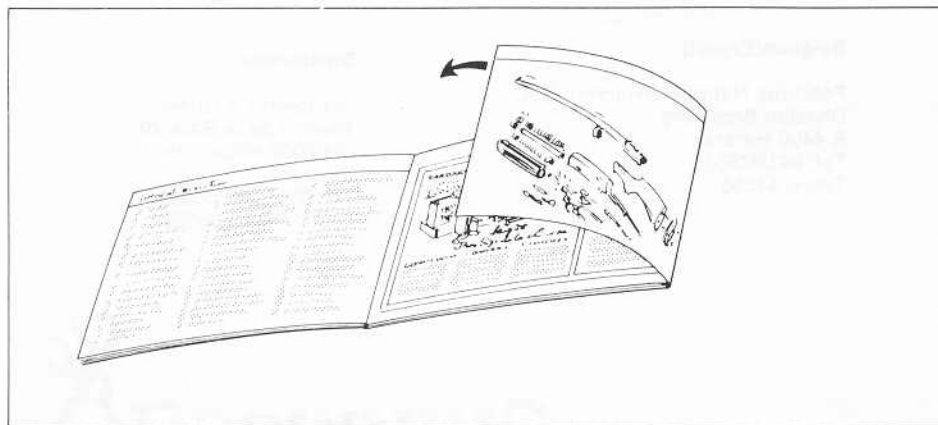
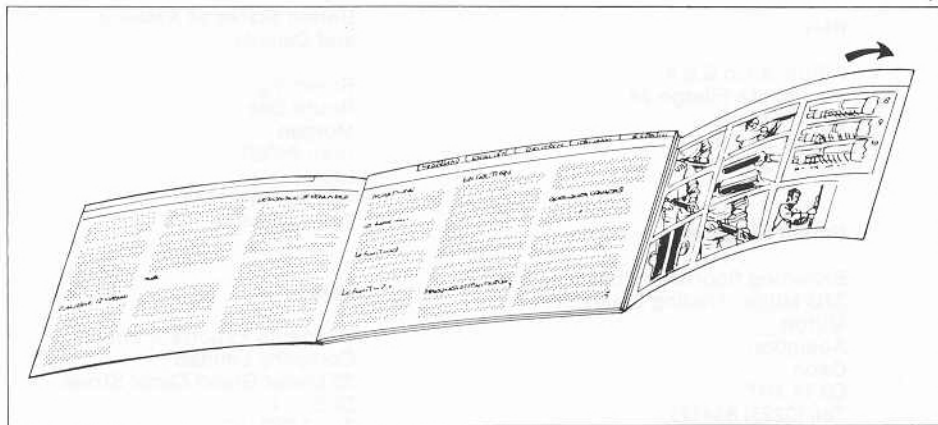

ATTENTION :

Les illustrations relatives au mode d'emploi se trouvent en page 28 et la vue explosée correspondant à la liste des pièces en page 29.

Pour une meilleure lecture, nous vous conseillons d'utiliser le manuel comme indiqué sur les croquis ci-contre.

OPGELET :

De afbeeldingen betreffende de gebruiksaanwijzing vinden zich op blz. 28 en de explosie schema aangaande de onderdelen bevindt zich op blz. 29.

Om een beter begrip te hebben, verzoeken wij U de gebruiksaanwijzing te bezigen zoals hiernaast afgebeeld.

IMPORTANT NOTE :

You will find the illustrations concerning this handbook on page 28 and the exploded view corresponding to the list of component parts on page 29.

For easier reading, we suggest you use this handbook as shown on the sketches opposite.

ACHTUNG :

Die Abbildungen, die sich auf die Bedienungsanleitung beziehen, finden Sie Seiten 28, und die Aufrisszeichnungen über die Teile auf Seite 29.

Wir empfehlen Ihnen, die Bedienungsanleitung wie auf den nebenstehenden Skizzen dargestellt zu verwenden, um Ihnen die Lektüre zu erleichtern.

ATTENZIONE :

Le illustrazioni relative al modo d'impiego figurano sulle pagine 28, la vista « esplosa » dell'arma corrisponde all'elenco delle parti costitutive si trova alle pagine 29.

Per una migliore lettura, Vi consigliamo di utilizzare il modo d'impiego come lo indicano gli schizzi qui accanto.

ATENCIÓN :

Las ilustraciones relativas al modo de empleo se encuentran en las página 28 y el « despiece » corresponde a la lista de las piezas constitutivas figura en la página 29.

Para una mejor lectura, le sugerimos usar la libreta como lo indican los dibujos en frente.

RECOMMANDATIONS IMPORTANTES

1. Avant toute manipulation, assurez-vous que votre arme n'est pas chargée.
2. Gardez toujours votre arme en sûreté tant que vous ne tirez pas, même si vous êtes certain qu'elle est vide.
3. Ne posez l'index sur la détente que lorsque vous allez tirer, sinon tenez-le contre le pontet.
4. Ne pointez jamais une arme à feu vers quelqu'un, même si vous êtes certain qu'elle est déchargée. Considérez-la toujours avec le respect dû à une arme chargée.
5. Sachez toujours où vos projectiles vont retomber et ne tirez que lorsqu'il n'y a aucun risque d'accident. Attention aux ricochets : ne tirez jamais dans l'eau ou contre des rochers.
6. Pour des raisons de sécurité autant que de rendement balistique, n'utilisez que de bonnes munitions du calibre exact de votre arme.
7. Dans votre intérêt comme dans celui de votre arme, évitez l'introduction de tout corps étranger dans le canon. La boue, la neige, l'eau... peuvent y créer des surpressions dangereuses.
8. Déchargez votre arme entre les utilisations. Rangez arme et munitions dans des endroits séparés et hors de portée des enfants.

VOORZORGSMAATREGELEN

1. Alvorens uw wapen te hanteren, nagaan of het niet is geladen.
2. Uw wapen steeds op veilig laten staan zolang u niet ermee schiet, zelfs wanneer u zeker ervan bent dat het leeg is.
3. De wijsvinger pas op de trekker plaatsen wanneer u gaat schieten; anders moet u hem tegen de trekkerbeugel houden.
4. Nooit een vuurwapen op iemand richten, zelfs wanneer u zeker ervan bent dat het ongeladen is. Beschouw het steeds met het aan een geladen wapen verschuldigde respect.
5. Zorg ervoor steeds te weten waar uw projectielen terechtkomen en ga pas schieten wanneer er geen enkel risico voor ongevallen is. Let op terugspringende projectielen : nooit in het water of tegen rotsen schieten.
6. Uit veiligheidsoverwegingen en evenzo voor het bereiken van een goed ballistisch rendement, slechts goede munities van het juiste kaliber voor uw wapen gebruiken.
7. Zowel in uw eigen belang als dat van uw wapen, moet het naar binnen brengen van ieder voorwerp in de loop worden vermeden. Modder, sneeuw, water... kunnen hierin gevaarlijke overdrukken vormen.
8. Ontlaad uw wapen wanneer u deze niet gebruikt. Berg wapen en munities op afzonderlijke plaatsen op en buiten het bereik van kinderen.

PRECAUTIONS TO BE OBSERVED.

1. Prior to handling the gun, make sure that it is not loaded.
2. Always set the safety catch except when actually firing, even when you are sure the rifle is not loaded.
3. Never curl your finger over the trigger except when preparing to fire : at all other times, stretch the finger along the trigger guard.
4. Never point a firearm at any person, even if you are sure the rifle is unloaded. Always treat the gun with the respect due to a loaded weapon.
5. You must always be able to see where your shots will fall and never shoot if there is the slightest risk of an accident. Be careful of ricochets : never fire into water or against rocks.
6. As much for safety reasons as for ballistic efficiency, only use reliable ammunition of the exact calibre of your rifle.
7. In your own interest as well as in that of your arm, avoid the entry of any foreign body into its barrel. Mud, snow, water... all these could give rise to dangerous overpressures.
8. Unload your arm when you set it aside. Put the rifle and its ammunition away in separate places, making sure that these are inaccessible to children.

SICHERHEITSVORSCHRIFTEN

1. Gewissern Sie sich vor dem Handhaben ihrer Waffe stets, dass sie entladen ist.
2. Sicherung stets betätigen, wenn die Flinte nicht benutzt wird, auch wenn man sicher ist, sie entladen zu haben.
3. Zeigefinger erst beim Abdrücken an den Abzug legen, vorher nur an den Abzugsbügel.
4. Nie auf einem Menschen zielen, auch nicht mit einer leeren Waffe. Eine Schusswaffe behandelt man stets so als ob sie geladen wäre.
5. Man muss immer wissen, wo ein Schuss hinget und darf erst schießen, wenn keine Gefahr besteht. Aufpassen mit Abpralischüssen : nie auf eine Wasserfläche oder auf Felsen zielen.
6. Nur das zur Waffe passende Patronenkaliber benutzen.
7. Im eigenen und im Interesse der Waffe, soll man verhindern, dass ein Fremdkörper in den Lauf gelangt.
8. Zwischen den Benutzungszeiten soll man die Waffe entladen. Waffe und Munition separat und ausser Reichweite von Kindern aufbewahren.

PRECAUZIONI

1. Prima di ogni manipolazione, accertatevi che l'arma sia vuota.
2. Quando non sparate, mantenete sempre la vostra arma sulla sicura anche se siete certi che sia vuota.
3. Mettere l'indice sul grilletto unicamente quando state per sparare, altrimenti tenetelo contro il ponticello.
4. Non puntate mai una arma verso una persona anche se siete certi che risulta scarica. Consideratela sempre con il rispetto dovuto ad una arma carica.
5. Siate sicuri del punto dove i proiettili cadono e sparate unicamente quando non ci sono rischi di incidenti. Attenti a i rimbalzi. Non sparate mai nell'acqua o contro le rocce.
6. La sicurezza ed il rendimento balistico son due motivi per adoperare unicamente delle munizione adatte al calibro essato della vostra arma.
7. Nel vostro interesse e nell'interesse della vostra arma, evitate che dei corpi estranei si introducono nella canna. Il fango, la neve e l'acqua possono creare delle pericolose sovra-pressioni.
8. Scaricate la vostra arma fra ogni utilizzazione. Mettete l'arma e le munizioni in posti separati che non siano a portata dei bambini.

PRECAUCIONES

1. Antes de manipularla, compruebe que su arma no está cargada.
2. Ponga siempre el seguro mientras no dispara, aun si está convencido de que su arma está vacía.
3. Ponga sólo el dedo en el disparador en el momento de disparar, sino manténgalo contra el guardamonte.
4. Nunca apunte a alguien, aun si Ud está convencido que el arma no está cargada.
5. Sepa siempre adonde sus proyectiles van a caer y dispáre sólo cuando no hay ningún riesgo de accidente. Cuidado a los rebotes : nunca dispáre al agua o contra rocas.
6. Por razones tanto de seguridad como de rendimiento balístico, utilice sólo buenas municiones del calibre exacto de su arma.
7. Evite la introducción de cuerpos extraños en el cañón. El barro, la nieve, el agua pueden originar peligrosas sobrepresiones.
8. cuando no la usa, descargue su arma. Ponga el arma y las municiones en lugares separados y fuera del alcance de los niños.

LA CARABINE BROWING EXPRESS 124

L'arme que vous venez d'acquérir est une carabine Express constituée d'une paire de canons express et d'une paire de canons calibre 20. Chaque paire de canons est parfaitement adaptée à la bascule, constituant ainsi un ensemble équilibré convenant à tous les types de chasses. Les ajustages très précis sont garants d'un excellent basculage, même après une utilisation prolongée.

Ne soyez donc pas surpris si, lors de l'ouverture, votre carabine est un peu serrante.

SPECIFICATIONS

Calibres :

cal. 20
et 9,3 x 74 R.

Fonctionnement : par inertie.

Canons :

longueur cal. 20 : 660 mm chambré 76 mm
reforages disponibles,
sup : 3/4 et F
inf : 1/4 et 1/2
express : 613 mm
nombre de rayures : 4
pas : 360 mm à droite.

Organes de visée :

cal. 20 : bande ventilée largeur 6,2 mm avec guidon maillechort,
express : hausse à feuillet rabatable et guidon luminescent.

Détente : unique, sélective.

Bois : noyer américain, poncé à l'huile.

Crosse :

anglaise, longueur : 362 mm, pente au busc 38 mm, pente au talon 60 mm, avantage 1,6 mm.

Plaque de couche : polyamide noir.

Garde-main : tulipe.

Sûreté : sur la queue supérieure de bascule.

Poids moyen :

cal. 20 : 2,960 kg
express : 3,430 kg.

Marques d'identification :

calibre indiqué sur le côté droit du canon supérieur, numéro de série frappé sur la partie supérieure de la bascule, marques d'épreuve sur le flanc gauche des canons.

MUNITIONS

Le calibre et la longueur de la chambre sont indiqués sur le côté gauche du canon supérieur. Ne tirez jamais de cartouche ne correspondant pas à ces indications.

Vous pouvez tirer toutes les cartouches cal. 20 d'une longueur de douille de 2 3/4 pouces (70 mm) et 3 pouces (76 mm), ordinaires et magnum. Avec la paire de canons version express, n'utilisez que des cartouches 9,3 x 74R.

Attention !

Ce n'est pas la longueur de la cartouche, mais bien celle de la douille déployée qui doit correspondre à la longueur de la chambre.

Pour éviter des erreurs, le plus simple est de se reporter à l'inscription sur l'emballage ou sur la cartouche elle-même.

SURETE

L'arme est en sûreté lorsque le pouce a tiré le sélecteur vers l'arrière, laissant apparaître un «S» sur la queue de la bascule (fig. 1). Le positionnement du sélecteur à gauche, découvrant un «O», ou à droite un «U», n'influence pas la mise en sûreté. Cela indique simplement qu'en le repoussant vers l'avant, le canon supérieur (Over) (fig. 2) ou inférieur (Under) (fig. 3), sera sélectionné pour le tir du premier coup. Gardez toujours l'arme en sûreté sauf pour tirer.

ASSEMBLAGE

a. Il est impératif de débarrasser les surfaces métalliques de l'arme des produits anti-corrosion dont on les a revêtues à l'usine.

Avec un soin particulier, nettoyez l'âme des canons et l'intérieur de la bascule.

Le Légia Spray — ou toute bonne huile pour arme — vous facilitera cette opération.

b. Avant d'assembler le fusil, vérifiez que les chambres sont vides.

Détachez le garde-main des canons en soulevant le verrou de longueur et en écartant simultanément le garde-main (fig. 4). Après nettoyage soigneux des parties métalliques externes, déposez une ou deux gouttes d'huile sur les faces avant et latérales du crochet de charnière (A), les faces latérales du grand crochet (B - C), et 3 gouttes sur la longueur (en D, E, F) (fig. 5). Un excès d'huile serait non seulement inutile mais préjudiciable.

c. Pour placer les canons dans la bascule, avec votre main droite, prenez la crosse par la poignée et ancrez-la sous votre bras droit. Avec le pouce droit, ouvrez la clé de fermeture. De la main gauche, empoignez les canons et engagez la charnière du petit crochet dans l'axe de bascule (fig. 6).

- d. En maintenant la charnière contre son axe pour conserver l'alignement bascule-canon, faites pivoter les canons pour fermer le fusil (fig. 7) et relâchez la clé de fermeture.
- e. Placez la longueur du garde-main contre la bascule et faites pivoter le garde-main vers les canons jusqu'à ce qu'ils soient verrouillés en place (fig. 8).

Attention !

Durant l'assemblage, manipulez l'arme avec douceur, sans forcer. Si les canons ne sont pas bien engagés dans la bascule ou si l'alignement est incorrect, le fait de forcer ne ferait qu'abîmer les portées et les ajustages et abrégerait la longévité de l'arme. Si les canons ne tombent pas parfaitement en place dans la bascule, vérifiez l'alignement et le placement correct en repartant du point c.

CHARGEMENT ET TIR

Avant de charger l'arme, vérifiez qu'il est bien en sûreté. Pour charger, faites pivoter la clé de fermeture vers la droite et basculez les canons. Introduisez une cartouche dans chaque chambre et refermez l'arme. Contrôlez la position du sélecteur qui doit laisser apparaître la lettre relative au canon que vous voulez utiliser en premier lieu (U : canon inférieur; O : canon supérieur).

La sélection du premier canon ne peut s'effectuer que lorsque le poussoir passe par la position de sûreté. Un second coup est automatiquement disponible dès le tir du premier : il n'est donc pas nécessaire de manœuvrer le sélecteur après le tir du premier canon. Relâchez bien la détente après le premier coup. Si la détente ne revenait pas à sa position de départ, le mécanisme ne se réenclencherait pas pour le second coup, et une nouvelle pression sur la détente serait inopérante, laissant penser au tireur que le mécanisme est défectueux.

Un relâchement incomplet de la détente survient d'ordinaire dans un mouvement d'excitation ou lorsque la cadence de tir est trop rapide.

Si le premier coup ne part pas par suite d'une défectuosité de la cartouche, il n'est pas nécessaire de sélectionner l'autre canon pour tirer le second. Il suffit dans ce cas de manœuvrer le poussoir de sûreté vers l'arrière (position de sûreté) puis vers l'avant (position de départ). La localisation du poussoir rend sa manœuvre très aisée, même si l'arme est épaulée.

CLE DE FERMETURE

La clé de fermeture agit sur le verrou, qui est ajusté de manière très précise sur les crochets de canons. Il a été prévu une réserve de fermeture au niveau du verrou, ce qui autorise un verrouillage parfait des canons durant de nombreuses années. De ce fait, il est nuisible pour les portées du verrou et des crochets d'aider du pouce le retour de la clé lors de la fermeture de l'arme; laissez-la plutôt revenir en place d'elle-même et n'essayez pas de la repousser plus avant.

L'angle que fait la clé de fermeture avec les canons est normal et indique qu'il y a de la réserve au verrouillage.

L'accumulation de débris tels que sable, terre, etc., sur le verrou ou dans les crochets de canons est néfaste pour la durabilité des portées et peut même compromettre le parfait verrouillage de l'arme. Pour cette raison, il faut après chaque sortie nettoyer parfaitement la bascule et les canons, sans oublier d'y déposer un peu d'huile.

EJECTEURS AUTOMATIQUES

Les éjecteurs de votre carabine sont complètement automatiques : la ou les douilles vides seront éjectées à son ouverture, tandis que la ou les cartouches vives seront seulement extraites pour un enlèvement aisé.

DEMONTAGE

- a. Après vous être assuré qu'aucune cartouche n'est restée dans les chambres, refermez la carabine.

Retirez le garde-main en maintenant la crosse ancrée contre votre bras droit et en manœuvrant le levier du verrou de longueur de la main gauche.

Simultanément, écarter le garde-main des canons (fig. 4).

- b. Ouvrez la carabine et dégagez prudemment les canons de la bascule. Remplacez le garde-main sur les canons pour éviter de l'abîmer en soulevant le levier du verrou de longueur.

Ne poussez pas plus loin le démontage de votre carabine.

Limitez-vous à l'enlèvement des canons et du garde-main, qui suffit pour l'entretien normal. Tout démontage plus poussé doit être confié à un armurier compétent.

ENTRETIEN

En vue des opérations d'entretien de votre arme, nous ne saurions assez vous recommander de n'utiliser qu'une bonne huile fine pour armes. Certaines huiles à triple action, comme Légia Spray et quelques autres bonnes marques, nettoient, lubrifient et protègent. La silicone, la lanoline, les graisses et huiles pour machines, etc. sont à éviter.

Canon

Vaporisez du Légia Spray à l'intérieur du canon et laissez agir le produit quelques minutes. Introduisez, par les chambres, une baguette garnie d'un écouvillon, puis d'un morceau de flanelle. Insister éventuellement au niveau du raccordement entre chambre et canon. Lorsque l'âme est bien propre, repassez une flanelle légèrement imbibée d'huile pour protéger l'intérieur jusqu'à la prochaine utilisation.

Surfaces externes

Vaporisez le produit sur les parties externes de l'arme et essuyez-en l'excès avec un chiffon doux et sec.

Surfaces de friction

Celles-ci doivent toujours être parfaitement propres et revêtues d'un film d'huile.

De temps en temps, il faut déposer une goutte d'huile de chaque côté des faces «tonnerre» des canons et sur l'axe de charnière de la bascule. Ne mettez pas trop d'huile dans la bascule afin d'éviter de rendre les bois spongieux.

Bois

Les bois ont tendance à absorber l'humidité atmosphérique, particulièrement par temps de pluie. Afin de leur éviter des déformations fâcheuses, il convient de placer la carabine dans un endroit sec et aéré, loin des sources de forte chaleur. Les bois perdront ainsi progressivement l'humidité absorbée, sans se déformer ou se fendiller.

Un peu de Légia Spray ou une bonne cire pour meubles de temps en temps les nourrira et leur conservera leur belle apparence.

MARQUES D'IDENTIFICATION

Les reforages sont indiqués sur la face latérale gauche de chaque canon, au niveau de la chambre et ne sont visibles que lorsque le fusil est ouvert :

*	full choke
*—	3/4 choke
**	1/2 choke
**—	1/4 choke
**S	Skeet
***	Lisse

Le numéro de série de votre arme est inscrit sur la bascule, en dessous de la clé de fermeture.

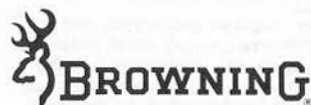

Les présentes spécifications techniques sont données à titre indicatif. Nous nous réservons le droit de les modifier à tout moment et sans information préalable.

B124

PIECES CONSTITUTIVES

Pour toute commande de pièces, indiquer le modèle, le calibre et le numéro de l'arme.

- 1 Canons cal.20
- 1B Canons express
- 2 Guidon cal.20
- 2B Guidon express
- 3 Ejecteur cal.20 (2)
- 3B Ejecteur express (2)
- 4 Coulisseau droit
- 5 Coulisseau gauche
- 6 Vis de coulisseau (2)
- 7 Bascule
- 8 Levier d'armement
- 9 Axe du levier d'armement
- 10 Chien de percussion droit
- 11 Vis-axe de chien (2)
- 12 Chien de percussion gauche
- 13 Ressort de chien de percussion (2)
- 14 Guide-ressort de chien de percussion (2)
- 15 Gâchette de percussion droite
- 16 Axe de gâchette de percussion
- 17 Ressort de gâchette de percussion (2)
- 18 Gâchette de percussion gauche
- 19 Percuteur droit
- 20 Goupille du percuteur (2)
- 21 Percuteur gauche
- 22 Ressort de rappel du percuteur droit
- 23 Défente
- 24 Axe de détente
- 25 Goupille de tringle de gâchette
- 26 Tringle de commande de gâchette de percussion
- 27 Pied de tringle
- 28 Ressort de tringle
- 29 Axe de tringle
- 30 Masse
- 31 Rollpin de masse (2)
- 32 Guide de masse
- 33 Rollpin de fixation de guide de masse
- 34 Poussoir de sûreté
- 35 Taquet de poussoir de sûreté
- 36 Ressort de poussoir de sûreté
- 37 Rollpin d'indexage du poussoir de sûreté
- 38 Vis du ressort de poussoir de sûreté
- 39 Clé de fermeture
- 40 Pied de clé
- 41 Vis de pied de clé
- 42 Ressort de clé
- 43 Butée de ressort de clé
- 44 Vis de butée
- 45 Verrou de canon
- 46 Pontet pour crosse anglaise
- 47 Rollpin de butée de masse
- 48 Vis de pontet (2)

- 49 Longuesse
- 50 Toc de commande du levier d'armement
- 51 Goupille-arrêtoir de toc
- 52 Ressort de toc
- 53 Vis de blocage de goupille de levier d'armement
- 54 Vis de maintien du garde-main
- 55 Ecrou de vis de maintien du garde-main
- 56 Support de verrou de longueur
- 57 Vis antérieure du support de verrou de longueur
- 58 Vis postérieure du support de verrou de longueur
- 59 Ressort du verrou de longueur
- 60 Vis du ressort du verrou de longueur
- 61 Verrou de longueur
- 62 Goupille de verrou de longueur
- 63 Chien d'éjection droit
- 64 Chien d'éjection gauche
- 65 Axe des chiens d'éjection
- 66 Ressort de chien d'éjection (2)
- 67 Guide-ressort de chien d'éjection (2)
- 68 Appui des ressorts d'éjection
- 69 Vis de l'appui des ressorts d'éjection
- 70 Gâchette d'éjection (2)
- 71 Axe de gâchette d'éjection (2)
- 72 Ressort de gâchette d'éjection (2)
- 73 Tringle d'armement droite
- 74 Tringle d'armement gauche
- 75 Garde-main
- 76 Crosse anglaise
- 77 Plaque de couche
- 78 Vis de plaque de couche (2)
- 79 Vis d'assemblage de crosse
- 80 Rondelle pour vis d'assemblage
- 81 Rondelle grower pour vis d'assemblage
- 82 Vis de dégazage
- 83 Fourrure gauche
- 84 Fourrure droite
- 85 Entretoise des fourrures
- 86 Vis de fixation des fourrures (2)
- 87 Vis de fixation des fourrures (2)
- 88 Ecrou de fixation des fourrures (4)
- 89 Hausse assemblée



BROWNING

DE EXPRESS 124 BROWNING BUKS

Het wapen dat u nu in handen heeft, is een Express buks, samengesteld uit een paar express lopen en een paar lopen in kaliber 20.

Elk paar lopen is uitstekend aan de bascule aangepast en vormt aldus een uitgebalanceerd samenstel dat voor elk type jacht geschikt is.

De zeer nauwkeurige afstellingen staan in voor een uitstekende bascule werking, zelfs nadat u uw wapen reeds lang gebruikt heeft.

U moet dan ook niet verbaasd staan te kijken wanneer uw buks, bij het openen, enigszins klemt.

SPECIFIKATIES

Kalibers :

kal. 20
9,3 x 74R.

Werking : door traagheid.

Lopen : lengte

kal. 20 : 660 mm kamer 76 mm
beschikbare boringen, boven : 3/4 en F
onder : 1/4 en 1/2

express : 613 mm

aantal trekken : 4
Snelheid : 360 mm rechts.

Mikorganen :

kal. 20 : geventileerde bies breedte 6,2 mm met
nieuwzilveren korrel,
express : vizier met neerklapbaar plaatje en
lichtgevende korrel.

Trekker : enkel, selectief.

Hout : Amerikaans notenhout, met olie gladgemaakt.

Kolf :

Engels, lengte : 362 mm, buiging aan de neus
38 mm, buiging aan de hiel 60 mm, avantage 1,6 mm.

Kolfplaat : zwart polyamide.

Voorhout : tulpvorming.

Veiligheid : op de bovenste greep van de bascule.

Gemiddeld gewicht :

kal. 20 : 2,960 kg
express : 3,430 kg.

Identificatiemerken :

kaliber aangeduid op de rechterkant van de
bovenste loop,
serienummer ingeslagen op het bovenste gedeelte
van de bascule,
testmerken op de linkerzijde van de lopen.

MUNITIES

Kaliber en lengte van de kamer staan op de
linkerkant van de bovenste loop aangeduid.

Nooit met patronen schieten die met deze aan-
duidingen niet in overeenstemming zijn.

U kunt met alle ka. 20 patronen schieten met
een huls lengte van 2 3/4 duim (70 mm) en 3 duim
(76 mm), gewone en magnum. Met de express
lopen, alleen 9,3 x 74R patronen gebruiken.

Opgelet

Het is duidelijk dat niet de lengte van de patroon
maar wel die van de ontwikkelde huls met de lengte
van de kamer moet overeenkomen.

Om vergissingen te voorkomen, kunt u best te
werk gaan door het opschrift op de verpakking
of op de patroon zelf te raadplegen.

VEILIGHEID

Het wapen staat op veilig wanneer met de duim
de selectie naar achteren is getrokken waardoor
een «S» op het uiteinde van de bascule tevoor-
schijn komt (fig. 1). Het verplaatsen van de
selectie naar links waardoor een «O» zichtbaar
wordt of naar rechts waarbij een «U» zichtbaar
wordt, beïnvloed niet het op veilig zetten. Dit
betekent alleen maar dat wanneer de selectie
naar voren wordt gedrukt, de bovenste (Over) (fig.
2) of de onderste (Under) (fig. 3) loop wordt
gekozen voor het lossen van het eerste schot.

Het wapen steeds op veilig laten staan, behalve
wanneer u gaat schieten.

SAMENBOUW

a. Het is volstrekt noodzakelijk de metalen opper-
vlakken van het wapen van de roestwerende
produkten te ontdoen die in de fabriek werden
aangebracht.

De kern van de lopen en de binnenzijde van
de bascule moeten bijzonder zorgvuldig wor-
den gereinigd.

Met Légia Spray — of elke andere goede wa-
penolie — kunt u dit reinigen gemakkelijk
uitvoeren.

b. Alvorens het buks samen te bouwen, nagaan
of de kamers leeg zijn.

Het voorhout van de lopen losmaken door de
voorhoutgrendel op te lichten en tegelijkertijd
het voorhout te verwijderen (fig. 4).

Na een zorgvuldig reinigen van de buitenste
metalen delen, één of twee druppels olie op de
voor- en zijvlakken van de scharnierhaak (A),
de zijvlakken van de grote haak (B - C) en 3
druppels op het voorhout (bij D, E en F) aan-
brengen (fig. 5). Een teveel aan olie kan niet
alleen overbodig maar ook nadelig zijn.

- c. Om de lopen in de bascule te plaatsen, de kolf bij de handgreep met uw rechterhand vastgrijpen en onder uw rechterarm vastklemmen. De sluitsleutel met de rechterduim openen. De lopen met de linkerhand nemen en het scharnier van de kleine haak in de as de bascule invoegen (fig. 6).
- d. Terwijl u het scharnier tegen zijn as houdt om baskule en lopen in één rechte lijn te houden, de lopen laten draaien om het geweer te sluiten (fig. 7) en de sluitsleutel loslaten.
- e. Het voorhout tegen de bascule plaatsen en het voorhout naar de lopen laten draaien tot het op zijn plaats is vergrendeld (fig. 8).

Opgelet !

Tijdens het samenbouwen moet u uw wapen voorzichtig behandelen, zonder het te forceren. Indien de lopen niet goed in de bascule zijn ingevoegd of indien de uitlijning onjuist is, kunnen door forceren alleen maar de draagvlakken en de afstellingen nadelig worden beïnvloed met als gevolg een kortere levensduur van het wapen.

Wanneer de lopen niet precies op hun plaats in de bascule terechtkomen, de uitlijning en de juiste plaatsing controleren waarbij als uitgangspunt het onder c. vermelde moet worden genomen.

LADEN EN SCHIETEN

Alvorens het wapen te laden, nagaan of het inderdaad wel op veilig staat. Om het te laden, de sluitsleutel naar rechts laten draaien en de lopen kantelen. Een patroon in elke kamer steken daarna het wapen weer sluiten. De stand van de selectie controleren die de letter met betrekking tot de loop die u in de eerste plaats wilt gaan gebruiken, moet laten zien (U : onderste loop; O : bovenste loop).

De eerste loop kan slechts worden geselecteerd wanneer de nok via de veiligheidsstand gaat. Een tweede schot is automatisch beschikbaar zodra het eerste is gelost : het is dus niet nodig de selectie te wijzigen nadat met de eerste loop is geschoten. De trekker na het eerste schot volledig loslaten. Wanneer de trekker niet in zijn uitgangstand terugkeert, dan kan het gebeuren dat het mechanisme voor het tweede schot niet opnieuw wordt ingeschakeld; wanneer dan opnieuw aan de trekker wordt getrokken, gaat het schot niet af waardoor de schutter de indruk zou kunnen krijgen dat het mechanisme defekt is. Een onvolledig loslaten van de trekker doet zich gewoonlijk voor bij een opgewonden beweging of wanneer het vuurritme te snel is.

Wanneer het eerste schot niet afgaat als gevolg van een defekte patroon, is het niet nodig de andere loop te selecteren voor het afvuren van het tweede schot. In een dergelijk geval kan ermee worden volstaan de veiligheidsnok naar achteren (veiligheidsstand) te verplaatsen en vervolgens naar voren (vertrekstand). De plaats waar de nok is aangebracht, maakt zijn bediening zeer gemakkelijk, zelfs wanneer het wapen aan de schouder ligt.

SLUIJSLEUTEL

De sluitsleutel werkt in op de grendel die bijzonder op de loophaken is afgesteld. Ter hoogte van de grendel is een sluitreserve voorzien waardoor een uitstekende vergrendeling van de lopen talrijke jaren lang wordt verzekerd.

Hierdoor is het nadelig voor de draagvlakken van de grendel en de haken met de duim de terugkeer van de sleutel bij het sluiten van het wapen te belemmeren; het is verstandiger de sleutel uit zichzelf naar zijn plaats te laten terugkeren; niet proberen de sleutel meer naar voren toe te drukken. De hoek die de sluitsleutel met de lopen maakt, is normaal en geeft aan dat er een reserve bij de vergrendeling is.

Een opeenhoping van vuil, zand, enz., op de grendel of in de haken van de lopen, is bijzonder nadelig en schadelijk voor de duurzaamheid van de draagvlakken en kan zelfs de uitstekende vergrendeling van het wapen in gevaar brengen. In verband hiermee, moet na iedere jachtpartij tot een uitstekend reinigen van bascule en lopen worden overgegaan, zonder te vergeten hierop een weinig olie aan te brengen.

AUTOMATISCHE EJECTORS

De ejectors van uw buk geweer zijn volautomatisch : de lege huls (of hulzen) worden uitgeworpen wanneer het wordt geopend terwijl de nog niet afgevuurde patroon (of patronen) slechts zullen worden uitgeworpen voor een moeiteloze verwijdering.

UIEENNEMEN

- a. Na eerst te zijn nagegaan of geen enkele patroon in de kamers is achtergebleven, het buk weer sluiten.

Het voorhout afnemen waarbij de kolf stevig op?uw rechterarm wordt geklemd terwijl de hefboom van de voorhoutgrendel met de linkerhand wordt verplaatst.

Tegelijkertijd het voorhout van de lopen verwijderen (fig. 4).

- b. Het buk openen en de lopen voorzichtig uit de bascule halen. Het voorhout weer op de lopen aanbrengen om beschadiging te voorkomen waarbij de hefboom van de voorhoutgrendel wordt opgelicht.

Niet verder gaan met het uiteennemen van uw buk.

Beperk u tot het verwijderen van de lopen en het voorhout; dis is voldoende voor het normale onderhoud. Ieder verder doorgevoerd uiteennemen moet aan een vakbekwaam wapenhandelaar worden toevertrouwd.

ONDERHOUD

Met het oog op het onderhoud van uw geweer, kunnen jij niet voldoende aanbevelen slechts een goede, dunne wapenolie te gebruiken. Sommige oliesoorten met driedubbele werking reinigen, smeren en beschermen zoals Légia Spray en enkele andere goede merken.

Silicone, lanoline, vetten en oliën voor machines, enz., mogen volstrekt niet worden gebruikt.

Loop

Légia Spray in de loop zelf verstuiven en het produkt enkele minuten lang laten inwerken. Door de kamer een stok, voorzien van een wisser en vervolgens een stuk flanel door de loop halen. Ter hoogte van de aansluiting tussen kamer en loop eventueel extra zorg besteden. Wanneer de kern goed schoon is, een flanellen doek dat lichtjes met olie is doordrenkt, nogmaals door de loop halen om de binnenkant tot de volgende jachtpartij te beschermen.

Buitenvlakken

Het produkt op de buitendelen van het wapen verstuiven en het teveel ervan met een zachte en droge doek afgeven.

Vrijvlakken

Deze moeten steeds volkomen rein zijn en met een dun laagje olie bedekt.

Af en toe een druppel olie op iedere kant van de kamervlakken van de lopen en op de scharnieren van de bascule aanbrengen. Niet teveel olie in de bascule doen daar anders het risico wordt gelopen dat het hout sponsachtig wordt.

Hout

Het hout heeft de neiging het vocht uit de lucht op de slorpen, speciaal bij regenachtig weer. Om schadelijke vervormingen van het hout te voorkomen, dient het buk op een droge en verluchte plaats te worden opgeborgen, ver verwijderd van sterke warmtebronnen. Het hout zal dan geleidelijk aan het opgenomen vocht verliezen zonder te gaan vervormen of scheuren.

Met een beetje Légia Spray of een goede meubelwas van tijd tot tijd wordt het hout gevoed terwijl zijn mooie aspect gehandhaafd blijft.

IDENTIFIKATIEMERKEN

De boringen staan op het linkerzijvlak van iedere loop, ter hoogste van de kamer, aangegeven en zijn slechts zichtbaar wanneer het geweer open is :

- * Full choke
- *— 3/4 choke
- ** 1/2 choke
- **— 1/4 choke
- **S Skeet
- *** Glad

Het serie nummer van uw geweer staat op de bascule onder de sluitsleutel aangegeven.



Deze technische specificaties worden bij wijze van aanduiding gegeven. Wij behouden ons het recht voor deze op ieder ogenblik, zonder voorafgaande kennisgeving, te wijzigen.

B 124

ONDERDELEN :

Bij elke bestelling van onderdelen, model, kaliber en nummer van het wapen vermelden.

- 1 Lopen kal. 20
- 1B Express lopen
- 2 Korrel kal. 20
- 2B Express korrel
- 3 Uitwerper kal. 20 (2)
- 3B Express uitwerper (2)
- 4 Rechterschuifje
- 5 Linkerschuifje
- 6 Schroef schuifje (2)
- 7 Bascule
- 8 Spanstuk
- 9 As spanstuk
- 10 Rechterhaan
- 11 Schroef-as haan (2)
- 12 Linkerhaan
- 13 Haanveer (2)
- 14 Veergeleider haan (2)
- 15 Rechterhaanblokje
- 16 As haanblokje
- 17 Veer haanblokje (2)
- 18 Linkerhaanblokje
- 19 Rechterslagpen
- 20 Stift slagpen (2)
- 21 Linkerslagpen
- 22 Contraveer van de rechterslagpen
- 23 Trekker
- 24 Trekkeras
- 25 Pennetje stelblokje haanveer
- 26 Stuurstelblokje haanveer
- 27 Voet stelblokje
- 28 Veer stelblokje
- 29 As stelblokje
- 30 Gewicht
- 31 Spanstift gewicht (2)
- 32 Geleider gewicht
- 33 Spanstift bevestiging geleider gewicht
- 34 Veiligheidsnok
- 35 Plaatje veiligheidsnok
- 36 Veer veiligheidsnok
- 37 Spanstift stellen veiligheidsnok
- 38 Schroef veer veiligheidsnok
- 39 Sluitsleutel
- 40 Sleutelvoet
- 41 Schroef sleutelvoet
- 42 Sleutelveer
- 43 Aanslag sleutelveer
- 44 Schroef aanslag
- 45 Grendel loop
- 46 Trekkerbeugel voor Engelse kolf
- 47 Spanstift aanslag gewicht
- 48 Schroef trekkerbeugel (2)
- 49 Voorhout
- 50 Meenemer sturen spanstuk
- 51 Stopstift meenemer
- 52 Veer meenemer
- 53 Blokkeerschroef stift spanstuk
- 54 Blokkeerschroef voorhout
- 55 Moer blokkeerschroef voorhout
- 56 Steun grendel voorhout
- 57 Voorste schroef steun grendel voorhout
- 58 Achterste schroef steun grendel voorhout
- 59 Veer grendel voorhout
- 60 Schroef veer grendel voorhout
- 61 Grendel voorhout
- 62 Stift grendel voorhout
- 63 Rechteruitwerphaan
- 64 Linkeruitwerphaan
- 65 As uitwerphanen
- 66 Veer uitwerphaan (2)
- 67 Veergeleider uitwerphaan (2)
- 68 Steun uitwerpveren
- 69 Schroef steun uitwerpveren
- 70 Uitwerptong (2)
- 71 As uitwerptong (2)
- 72 Veer uitwerptong (2)
- 73 Rechterspanblokje
- 74 Linkerspanblokje
- 75 Voorhout
- 76 Engelse kolf
- 77 Kolfplaat
- 78 Schroef kolfplaat (2)
- 79 Assembleerschroef kolf
- 80 Ringetje voor assembleerschroef
- 81 Veerringetje voor assembleerschroef
- 82 Ontgassingsschroef
- 83 Linkervulstuk
- 84 Rechtervulstuk
- 85 Dwarstukjes vulstukken
- 86 Schroef bevestiging vulstukken (2)
- 87 Schroef bevestiging vulstukken (2)
- 88 Moer bevestiging vulstukken (4)
- 89 Geassembleerd vizier



BROWNING

THE BROWNING 124 EXPRESS RIFLE

The gun which you have just acquired is an Express rifle made up of a pair of express barrels and a pair of 20 bore barrels.

Each pair of barrels is perfectly adapted to the action frame so that a perfectly balanced gun is available for every type of game shooting.

The very close tolerance fitting-in of barrels to action frame guarantee perfect operation, even after prolonged use.

Do not be surprised, when you break open your gun, if the movement is a little stiff.

SPECIFICATIONS

Calibres : 9,3 x 74R and 20 bore

Operation : inertia

Barrels :

20 bore : length 660 mm, chamber 76 mm
chokes available : upper : 3/4 and full -
lower : 1/4 and 1/2

Express : length 613 mm
number of grooves : 4
rifling pitch : 360 mm right

Sights :

20 bore : ventilated rib 6.2 mm wide with nickel
silver foresight
Express : folding rearsight and luminous bead
foresight

Trigger : single, selective.

Wood : American walnut, oiled finish.

Stock :

slim, straight hand, length : 362 mm, drop at
comb 38 mm, drop at heel 60 mm, cast-off 1,6 mm.

Butt plate : black polyamide.

Forend : slim, lipped.

Safety : on the upper tang of the action frame.

Average weight :

20 bore : 2,960 kg

Express : 3,430 kg

Identification marks :

calibre indicated on right side of upper barrel;
serial number punched on upper part of action
frame;

proof marks on left sides of barrels.

AMMUNITION

The calibre and chamber length are indicated on
the left side of the upper barrel.

Never fire cartridges which do not correspond to
these indications.

All 20 bore cartridges, both normal and magnum,
having a case length of 2 3/4 inches (70 mm) or
3 inches (76 mm) may be used.

With the pair of express version barrels, only
9,3 x 74R cartridges should be used.

Be careful !

It is not the length of the cartridge but that
of the uncrimped case which must correspond to
the prescribed chamber length.

In order to avoid mistakes, it is simplest to care-
fully read the inscription on the cartridge box or
on the cartridge itself.

SAFETY

The gun is on SAFE when the thumb has
pressed the safety catch to the rear. In this posi-
tion, an «S» will be seen immediately behind the
top lever (fig. 1). The positioning of this same catch
to the left (an «O» will appear to its right), or to the
right (a «U» will appear to its left), will not affect
its safe condition. The two letters simply indicate
that when the catch is moved forward, the upper
barrel (Over) (fig. 2) or lower barrel (Under)(fig.3)
will have been selected to fire the first shot.
Always set the gun to safe, except when firing.

ASSEMBY

a. It is absolutely necessary to rid the metal sur-
faces of the gun of the anti-corrosion products
with which they were coated prior to leaving the
factory. Be specially careful to clean the bar-
rel bores and the inside of the action frame.

Légia Spray - or any other good gun oil — will
make this task all the easier.

b. Prior to assembling the gun, make sure the
chambers are empty.

Remove the fore-end from the barrels by lifting
the locking lever and simultaneously separating
fore-end from barrels (fig. 4). After carefully
cleaning all external metal parts, lightly oil (one
or two drops will do) the front and side surfaces
of the hinge hook (A), the side surfaces of the
locking lugs (B-C) and the fore-end at D, E
and F (fig. 5). Excess oil serves no useful pur-
pose and can be harmful.

c. To assemble the barrels to the action frame,
take the stock by the grip in your right hand and
hold it firmly by pressing it against your body
with your forearm and elbow. Open the top lever
with your right thumb. Take the barrels in your
left hand and engage the hinge hook over the
action frame pin (fig. 6).

- d. Keeping the hinge hook pressed against the pin to retain barrel to action alignment, pivot the barrels to close the gun (fig. 7) and release the top lever.
- e. Set the rear of the fore-end against the action frame and pivot it upwards towards the barrels until it locks into position (fig. 8).

Be careful !

Handle the parts carefully during assembly, without forcing. If the barrels are not properly engaged into the action frame or if the alignment is not correct, forcing the parts together will only damage the bearing surfaces, spoil the adjustments and reduce the useful service life of the gun. If the barrels should not fall perfectly into place in the action frame, check alignment and proper positioning by starting once ore at point c. above.

LOADING AND FIRING

Before loading the gun, make sure that it is on SAFE. To load, push the top lever the right and break the gun. Insert a cartridge into each chamber or into the barrel chamber which you wish to use and close the gun. Check the position of the barrel selector which should allow you to see the letter corresponding to the barrel which you want to fire first (U = Under; O = Over).

The selection of the barrel which is to be fired first can only be carried out when the catch has gone through the safe position. The second shot will be available automatically as soon as the first has been fired; it is thus not necessary to operate the sector after firing barrel. Be sure to completely release the trigger after firing. If the trigger does not return to its initial position, the mechanism will not engage for the second shot so that a fresh pull on the trigger will be without effect, allowing the shooter to think that the action may be defective.

Incomplete release of the trigger normally occurs due to the excitement of the moment or when the firing rate is too fast. Should the first shot not fire due to some defect of the cartridge, it is not necessary to operate the selector in order to fire the second shot. However, it is necessary to push the safety catch to the rear (safe position) and then to the front (firing position). The position of the catch makes this operation very easy, even when the gun is shouldered.

TOP LEVER

The top lever acts on the locking cam which is very precisely adjusted to the barrel lugs. A certain reserve has been provided at cam level so that the barrels should lock perfectly to the action for many years. For this reason, harm will be done to the cam and barrel lug bearing surfaces if, when closing the gun, the thumb assists the top lever's spring-actuated return. It is thus best to allow the top lever to return to its locked position of its own accord and not try to press it further.

The angle which the top lever makes with the barrel's axis is normal and indicates that there is a locking reserve.

Any accumulation of dirt, sand, etc..., on the locking cam or in the barrel lugs is harmful to the service life of the bearing surfaces and can even prevent the perfect locking of the gun. For this reason, after each shooting session, the barrels and action should be thoroughly cleaned and lightly oiled before storing the gun.

AUTOMATIC EJECTORS

The ejectors of your gun are completely automatic. The spent case or cases will be automatically ejected as soon as this opened, whilst live rounds will simply be lifted to allow easy removal.

TAKING DOWN

- a. After making sure that no cartridge is left in either chamber, lock the gun.

Remove the fore-end by keeping the stock steady with your right arm and operating the fore-end locking with your left hand. As you do this, separate the fore-end from the barrels (fig. 4).

- b. Break the gun carefully disengage the barrels from the action frame. Replace the fore-end on the barrels by lifting the locking lever : this will help prevent any damage to the fore-end.

Make no attempt to strip your gun any further !

Limit the taking down you carry out to the removal of the barrels and fore-end, which is enough for normal servicing. Any further stripping must be left to a competent gunsmith.

SERVICING

For looking after your gun, we cannot lay enough stress on the importance of using only a good, fine gun oil. Some triple action oils will clean, lubricate and protect the gun; Légia Spray is ... such oil amongst a few other good makes. Silicone, lanoline, machine greases and oils, etc., should be avoided.

Barrel

Spray some Légia Spray in the barrel bores and allow the product to act for some minutes. From the chamber, push a cleaning rod with a brush through the barrels, followed by a flannelette. It may be necessary to clean a second time around the chamber to barrel joint area. When the bore is completely clean, push a flannelette through it which has been lightly oiled. This will protect the bore until the next time you use your gun.

External surfaces

Spray the product over the external parts of the gun and wipe off excess oil with a soft, dry cloth.

Friction surfaces

These must always be perfectly clean and coated with a light film of oil.

From time to time, a drop of oil should be applied to each side of the barrels' breech faces and on the action frame's hinge pin. Do not apply too much oil on the action frame so as to avoid making the wood spongy.

Wood

The wood has a tendency to absorb moisture, particularly in wet weather. In order to avoid harmful distortion, the gun should be stored in a clean and ventilated place, far from any sources of strong heat. In this way, the wood will progressively lose the moisture it has absorbed without distortion or cracks. A little Légia Spray or good furniture cream applied from time to time will feed the wood and allow it to retain its handsome appearance.

IDENTIFICATION MARKS

Barrel choking is indicated, at chamber level, on the left-hand of each barrel and will only be visible when the gun is broken :

- Full choke
- 2/4 choke
- ** 1/4 choke
- **S Skeet
- *** Cylindrical

The serial number of your gun is to be found on the action frame under top lever.



The present technical specifications are given for indication purposes only. We reserve the right to make amendments at any time without prior notice.

B 124

COMPONENT PARTS

When ordering parts, always give the model, calibre and serial number of the gun.

- 1 20 bore barrels
- 1B Express barrels
- 2 20 bore foresight
- 2B Express foresight
- 3 20 bore ejector (2)
- 3B Express ejector (2)
- 4 Right ejector slide
- 5 Left ejector slide
- 6 Ejector slide screw (2)
- 7 Action frame
- 8 Cocking lever
- 9 Cocking lever pin
- 10 Right hammer
- 11 Hammer pin / screw (2)
- 12 Left hammer
- 13 Hammer spring (2)
- 14 Hammer spring guide (2)
- 15 Right sear
- 16 Sear pin
- 17 Sear spring (2)
- 18 Left sear
- 19 Right firing pin
- 20 Firing pin retaining pin
- 21 Left firing pin
- 22 Right firing pin return spring
- 23 Trigger
- 24 Trigger pin
- 25 Sear operating rod pin
- 26 Sear operating rod
- 27 Sear operating rod base
- 28 Operating rod spring
- 29 Operating rod pin
- 30 Block
- 31 Block rollpin (2)
- 32 Block guide
- 33 Block guide retention pin
- 34 Safety stud
- 35 Safety stud block
- 36 Safety stud spring
- 37 Safety stud detent pin
- 38 Safety stud spring screw
- 39 Top lever
- 40 Top lever base plate
- 41 Top lever stud screw
- 42 Top lever spring
- 43 Top lever spring stop
- 44 Stop screw
- 45 Barrel lock
- 46 Trigger guard for slim forend
- 47 Block stop rollpin
- 48 Trigger guard screw (2)

- 49 Forend iron
- 50 Cocking lever control catch
- 51 Catch stop pin
- 52 Catch spring
- 53 Cocking lever pin locking screw
- 54 Forend retaining screw
- 55 Forend retaining screw nut
- 56 Forend iron lock support
- 57 Front screw of forend iron lock support
- 58 Rear screw of forend iron lock support
- 59 Forend iron lock spring
- 60 Forend iron lock spring screw
- 61 Forend iron lock
- 62 Forend iron lock pin
- 63 Right ejection sear
- 64 Left ejection sear
- 65 Ejection sear pin
- 66 Ejection sear spring (2)
- 67 Ejection sear spring guide (2)
- 68 Ejection spring's stud
- 69 Ejection spring stud screw
- 70 Ejection sear (2)
- 71 Ejection sear pin (2)
- 72 Ejection sear spring (2)
- 73 Right cocking rod
- 74 Left cocking rod
- 75 Forend wood
- 76 Slim stock
- 77 Butt plate
- 78 Butt plate screw (2)
- 79 Stock assembly screw
- 80 Assembly screw washer
- 81 Assembly screw lock washer
- 82 Venting screw
- 83 Left spacer plate
- 84 Right spacer plate
- 85 Spacer plate distance piece
- 86 Spacer plate retaining screw (2)
- 87 Spacer plate retaining screw (2)
- 88 Spacer plate retaining nut (4)
- 89 Rearsight, complete.



BROWNING

BROWNING Kombinierte

Bockdoppelbüchse Modell 124

Diese Waffe ist eine Bockdoppelbüchse mit 2 Kugelläufen und 2 Schrottläufen für Kaliber 20. Die beiden Laufsysteme sind perfekt für die Basküle ausgelegt und ergeben eine ausgeglichene Waffe, die sich für alle Jagden eignet.

Die sehr genauen Justierungen garantieren selbst nach vielen Jahren ein ausgezeichnetes Funktionieren der Basküle. Es darf Sie also nicht wundern, wenn die Basküle anfangs etwas streng geht.

SPEZIFIKATIONEN :

Kaliber :
20 und 9,3 x 74 R.

Funktionsart : nach dem Trägheitsprinzip.

Läufe : Lange
Kal. 20 : 660 mm, Patronenlager 76 mm
Vorhandene Bohrungen oben : 3/4 und F
unten : 1/4 und 1/2

Kugellauf : 613 mm
Züge : 4
Drall : 360 mm, nach rechts

Visiervorrichtung :
Kal. 20 : ventilierte Schiene, Breite : 6,2 mm mit
Neusilberkorn

Büchse : Klappvisier, Leuchtkorn
Abzug : selektiver Einabzug
Holz : amerikanischer Nussbaum, ölgeschliffen
Schaft : englischer Schaft, Länge : 362 mm
Senkung an der Schaftnase : 38 mm, an
der Schaftkappe : 60 mm
Schrängung : 1,6 mm

Schaftkappe : Polyamid, schwarz

Handschutz : Tulpenform

Siicherung : auf dem oberen Baskülenfortsatz.

Mittl. Gewicht :
Kal. 20 : 2,960 kg
Kugel : 3,430 kg

Kennzeichnung :
Kaliberangabe auf der rechten Seite des oberen Laufs
Seriennummer auf der Baskülenoberseite.
Beschussangaben auf der linken Seite der Läufe.

MUNITION

Kaliber und Länge des Patronenlagers sind auf der linken Seite des oberen Laufs angegeben. Verwenden Sie nie Patronen, die diesen Angaben nicht entsprechen. Sie können alle Patronen des Kal. 20 mit einer Hülsenlänge von 2 3/4 Zoll (70 mm), 3 Zoll (76 mm), normal und Magnum, verwenden.

Mit dem Kugellaufsystem verwenden Sie nur Kal. 9,3 x 74 r.

Achtung !

Nicht die Länge der Patrone, sondern die Länge der freien Hülse muss der Länge des Patronenlagers entsprechen.

Um Irrtümer zu vermeiden, sollten Sie sich nach der Angabe auf der Verpackung oder der Patrone selbst richten.

SICHERUNG

Die Waffe ist gesichert, wenn der Selektor mit dem Daumen nach hinten geschoben wurde, wobei ein «S» auf dem Ende der Basküle sichtbar wird (fig. 1). Die Positionierung des Selektors auf der linken Seite, wobei ein «O» sichtbar wird, oder auf der rechten Seite, wobei ein «U» sichtbar wird, beeinflusst die Sicherung nicht. Dies bedeutet nur, dass bei nach vorne geschobenem Selektor der obere Lauf (Over) (fig. 2), oder der untere Lauf (under) (fig. 3) für die Abgabe des ersten Schusses gewählt ist. Sichern Sie die Waffe immer, ausser wenn Sie schießen möchten.

ZUSAMMENBAU

a. Vor allem müssen die Metallflächen der Waffe von dem Korrosionsschutz befreit werden, mit dem sie im Werk versehen worden sind.

Besonders sorgfältig ist die Seele der Läufe und das Innere der Basküle zu säubern.

Legia-Spray - oder jedes gute Waffenöl - hilft dabei.

b. Vor dem Zusammenbau der Flinte überprüfen, ob die Patronenlager leer sind.

Vorderschaft der Läufe lösen, indem man den Riegel des Eisenvorderschafts anhebt und gleichzeitig den Vorderschaft abhebt (fig. 4). Nach dem sorgfältigen Säubern der aussenliegenden Metallteile gibt man einen oder zwei Tropfen Öl auf die Vorder- und Seitenflächen des Scharnierhakens (A) und die Seitenflächen des grossen Hakens (B-C), sowie 3 Tropfen auf Eisenvorderschaftes den (bei D, E, F) (fig. 5) Zuviel Öl ist nicht nur überflüssig, sondern auch schädlich.

- c. Zum Einsetzen der Läufe in die Basküle greift man den Schaft mit der rechten Hand und klemmt ihn unter den rechten Arm. Verschlusskeil mit dem rechten Daumen öffnen. Läufe mit der linken Hand greifen und Scharnier des kleinen Hakens in die Basküleachse einführen (fig. 6).
- d. Scharnier gegen die Achse halten, um die Ausrichtung von Basküle und Läufen beizubehalten und dabei die Läufe schwenken, um die Flinte zu schliessen (fig. 7); Verschlusskeil freigeben.
- e. Den Eisenvorderschaft gegen die Basküle halten und Vorderschaft gegen die Läufe schwenken, bis sie fest verriegel sind (Fig. 8).

Achtung !

Beim Zusammenbau ist mit Sorgfalt und ohne Gewaltanwendung zu behandeln. Wenn die Läufe nicht richtig in die Basküle eingeschoben sind, oder wenn sie nicht richtig ausgerichtet sind, würden bei Gewaltanwendung nur die Auflageflächen und die Passungen beschädigt werden, wodurch die Lebensdauer der Waffe verkürzt würde. Wenn sich die Läufe nicht einwandfrei in die Basküle einschieben lassen, dann ist die Ausrichtung und der Sitz der Läufe zu überprüfen, wozu nochmals von Punkt c auszugehen ist.

LADEN UND SCHIESSEN

Vor dem Laden sollten Sie überprüfen, ob es gesichert ist. Wenn Sie laden möchten, dann schwenken Sie den Verschlusskeil nach und kippen Sie die Läufe nach unten. Schieben Sie eine Patrone in jedes Patronenlager schliessen Sie die Waffe wieder. Sollten Sie dann die Position des Selektors kontrollieren, bei dem der Buchstabe für den zuerst abzufeuern den Lauf zu sehen sein sollte (U : unterer Lauf; O : oberer Lauf).

Der zuerst abzufeuern den Lauf kann nur gewählt werden, wenn sich der Selektor in der gesicherten Position befindet. Sobald der erste Schuss abgefeuert ist, wird automatisch der zweite Schuss freigegeben : es ist also nicht erforderlich, den Selektor nach der Abgabe des ersten Schusses zu betätigen. Geben Sie den Abzug nach dem ersten Schuss ganz frei. Wenn der Abzug nicht in seine Ausgangsposition zurückkehrt, schaltet der Mechanismus nicht für den zweiten Schuss um, wobei eine erneute Betätigung des Abzugs unwirksam ist, und der Schtze eventuell einen defekten Mechanismus vermutet.

Eine unvollständige Freigabe kommt gewöhnlich vor, wenn der Schütze aufgeregt ist, oder wenn die beiden Schüsse zu schnell nacheinander abgegeben werden sollen.

Wenn der erste Schuss wegen einer schadhafte Patrone nicht losgeht, dann ist es nicht notwendig, zur Abgabe des zweiten Schusses den anderen Lauf zu wählen. In diesem Falle genügt es, den Sicherungsschieber erst nach hinten (gesicherte Position) und dann wieder nach vorne (Feuerposition) zu schieben. Infolge der Lage des Schiebers kann er leicht betätigt werden, selbst wenn die Waffe geschultert ist.

VERSCHLUSSKEIL

Der Verschlusskeil wirkt auf den Laufriegel, der sehr präzise auf die Laufhaken justiert ist. Im Bereich des Riegels wurde eine Verschlussreserve vorgesehen, was eine vollkommene Verriegelung der Läufe während vieler Jahre gewährleistet. Aus diesem Grunde ist es schädlich für die Auflageflächen des Riegels und der Haken, wenn mit dem Daumen kontrolliert wird, ob der Verschlusskeil beim Schliessen der Waffe zurückgekehrt ist : lassen Sie daher den Verschlusskeil von alleine an seinen Platz zurückkehren und versuchen Sie nicht, ihn weiter nach vorne zu schieben.

Der Winkel, den der Verschlusskeil mit den Läufen bildet, ist normal und zeigt an, dass eine Verriegelungsreserve vorhanden ist.

Die Ansammlung von Überreste, Sand, usw auf dem Laufriegel und in den Laufhaken ist verhängnisvoll für die Lebensdauer der Auflageflächen und kann sogar die vollkommene Verriegelung der Waffe in Frage stellen. Aus diesem Grunde sollten Sie nach jedem Jagdausflug die Basküle und die Läufe gründlich reinigen, ohne zu vergessen, dort ein wenig Öl aufzubringen.

AUTOMATISCHE AUSWERFER

Die Auswerfer Ihre Waffe sind vollständig automatisch : Die leeren Hülsen werden Ihre Waffe ausgeworfen, während nicht gezündete Patronen nur teilweise ausgezogen werden, so dass sie dann leicht herausgenommen werden können.

ZERLEGUNG

- a. Vergewissern Sie sich, dass keine Patronen in den Patronenlagern zurückgelassen ist und schliessen Sie dann die Waffe.

Nehmen Sie den Vorderschaft ab, in dem Sie den Schaft gegen Ihren rechten Arm Drücken und den Hebel des Eisenvorderschaftsriegels mit der linken Hand betätigen.

Heben Sie gleichzeitig den Vorderschaft von den Läufen ab (fig. 4)

- b. Öffnen Sie die Waffe und heben Sie die Läufe vorsichtig von der Basküle ab. Bringen Sie den Vorderschaft wieder auf den Läufen an, um zu vermeiden, dass er beschädigt wird, wenn der Hebel des Eisenvorderschaftsriegels angehoben wird.

Versuchen Sie nicht, Ihre Waffe weiter zu zerlegen !

Begnügen Sie sich mit der Abnahme der Läufe und des Vorderschaftes; dies ist für eine normale Wartung ausreichend. Jede weitere Zerlegung soll einem sachkundigen Büchsenmacher anvertraut werden.

WARTUNG

Für die Wartung Ihre Waffe sollten Sie unter allen Umständen nur ein gutes Feinöl für Waffen verwenden. Manche Öle mit dreifacher Wirkung, wie Legia Spray und einige andere guten Markenöle, reinigen, schmieren und schützen. Silikonöl, Lanolin, Fette und Öle für Maschinen, usw. sind zu vermeiden.

Lauf

Legia Spray in das Innere des Laufs sprühen und einige Minuten einwirken lassen. Von dem Patronenlager aus einen Putzstock mit Laufwischer, und anschliessend mit Flanelltuch in den Lauf schieben. Am Übergang zwischen Patronenlager und Lauf eventuell nachputzen. Wenn die Seele einwandfrei sauber ist, nochmals ein leicht mit Öl getränktes Flanelltuch einschieben, um das Innere des Laufs bis zu der nächsten Verwendung der Flinte zu schützen.

Äussere Oberflächen

Das Produkt auf die äusseren Teile der Waffe aufsprühen und einen eventuellen Überschuss mit einem weichem, trockenen Tuch abwischen.

Reibungsflächen

Die Reibungsflächen sollen immer vollständig sauber und mit einem Ölfilm überzogen sein.

Von Zeit zu Zeit muss ein Tropfen Öl auf beide Seiten der Baskülenflächen der Läufe und auf die Scharnierachse der Basküle aufgebracht werden. Geben Sie nicht zuviel Öl in die Basküle, damit die Holzteile nicht schwammig werden.

Holz

Die Holzteile neigen dazu, Luftfeuchtigkeit aufzunehmen, besonders bei Regenwetter. Um ärgerliche Verformungen zu vermeiden, sollten Sie die Waffe an einer trockenen und gelüfteten Stelle von starken Wärmequellen entfernt, aufbewahren. Die Holzteile geben dann die aufgenommene Feuchtigkeit allmählich wieder ab, ohne sich zu verformen oder zu reißen.

Wenn Sie von Zeit zu Zeit ein wenig Legia Spray oder ein gutes Möbelwachs auf die Holzteile aufbringen, werden diese ihr schönes Aussehen bewahren.

KENNZEICHNUNG

Die Nachbohrungen sind auf der linken Seitenfläche jedes Laufs im Bereich des Patronenlagers angegeben und nur sichtbar, wenn die Flinte geöffnet ist:

- * full choke
- *— 3/4 choke
- ** 1/2 choke
- *— 1/4 choke
- *S Skeet
- *** Glatt

Die Seriennummer Ihrer Waffe ist auf der Basküle, unterhalb des Verschlusskeils, eingraviert.

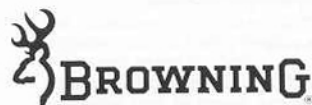

BROWNING

Diese technischen Spezifikationen sind unverbindlich. Wir behalten uns das Recht vor, sie jederzeit ohne vorhergehende Benachrichtigung ändern.

B124

BESTANDTEILE

Bei Nachbestellung von Teilen geben Sie bitte Modell, Kaliber
un N° der Waffe an.

- 1 Läufe Kal. 20
- 1B Kugelläufe
- 2 Korn Kal. 20
- 2B Korn Kugelläuf
- 3 Ejektor Kal. 20 (2)
- 3B Ejektor Kugelsystem (2)
- 4 Rechte führung
- 5 Linke Führung
- 6 Führungsschraube (2)
- 7 Basküle
- 8 Spannhebel
- 9 Spannhebelachse
- 10 Rechter Perkussionshammer
- 11 Schraube für die Hahnachse (2)
- 12 Linker Perkussionshammer
- 13 Feder für den Perkussionshammer (2)
- 14 Federführung für 13 (2)
- 15 Rechter Schlagbolzendrucker
- 16 Schlagbolzendruckerachse
- 17 Schlagbolzendruckerfeder (2)
- 18 Linker Schlagbolzendrucker
- 19 Rechter Schlagbolzen
- 20 Splint des Schlagbolzens (2)
- 21 Linker Schlagbolzen
- 22 Rückholfeder des rechten Schlagbolzens
- 23 Abzug
- 24 Abzugsachse
- 25 Stangensplint
- 26 Bedienungsstange des Schlagbolzndruckers
- 27 Stangenfuß
- 28 Stangenfeder
- 29 Stangenachse
- 30 Masse
- 31 Massenrollpin (2)
- 32 Massenführung
- 33 Fixierrollpin für Massenführung
- 34 Sicherungsschieber
- 35 Sicherungsschieberanschlag
- 36 Sicherungsschieberfeder
- 37 Rollpin für die Sicherungsschieberanzeige
- 38 Schraube der Sicherungsschieberfeder
- 39 Verschlusshebel
- 40 Hebelansatz
- 41 Hebelansatzschraube
- 42 Hebelfeder
- 43 Hebelfederanschlag
- 44 Anschlagschraube
- 45 Laufriegel
- 46 Abzugsbügel für engl/ Schaft
- 47 Massenanschlagrollpin
- 48 Abzugsbügelschraube (2)

- 49 Vorderschaft
- 50 Mitnehmer für die Bedienung des Spannhebels
- 51 Splint / Anschlag
- 52 Mitnehmerfeder
- 53 Splintblockierschraube
- 54 Handschutzhalteschraube
- 55 Handschutzhalteschraubenmutter
- 56 Vorderschaftsriegelunterlage
- 57 Vordere Schraube für 56
- 58 Hintere Schraube für 56
- 59 Vorderschaftsriegelfeder
- 60 Schraube für 59
- 61 Vorderschaftsriegel
- 62 Vorderschaftsriegelsplint
- 63 Rechter Ejektorhahn
- 64 Linker Ejektorhahn
- 65 Achse der Ejektorhähne
- 66 Ejektorhahnfeder (2)
- 67 Federführung für 66 (2)
- 68 Ejektorfederdruckpunkt
- 69 Schraube des Ejektorfederdruckpunktes
- 70 Ejektordrucker (2)
- 71 Ejektordruckerachse (2)
- 72 Ejektordruckerfeder (2)
- 73 Rechte Spannstange
- 74 Linke Spannstange
- 75 Handschutz
- 76 Englischer Schaft
- 77 Bodenplatte
- 78 Bodenplattenschraube (2)
- 79 Schaftzusammenbauschraube
- 80 Scheibchen für die Zusammenbauschraube
- 81 Blockierscheibe für die Zusammenbauschraube
- 82 Gasabfuhrschraube
- 83 Linkes Einlegeplättchen
- 84 Rechtes Einlegeplättchen
- 85 Einlegeplättchenzwischenstück
- 86 Fixierschraube der Einlegeplättchen (2)
- 87 Fixierschraube der Einlegeplättchen (2)
- 88 Fixierschraubenmutter der Einlegeplättchen (4)
- 89 Zusammengebautes Visier



BROWNING®

LA CARABINA BROWNING EXPRESS 124

Avete appena comperato una carabina Express con un paio di canne express ed un paio di canne calibro 20.

Ogni paio di canne è perfettamente adattato alla bascula formando quindi un insieme equilibrato che conviene ad ogni tipo di caccia. Gli aggiustaggi di alta precisione garantiscono un ottimo funzionamento della bascula, anche dopo una lunga manipolazione.

Pertanto non stupitevi se quando aprite la vostra carabina la sentite un po' stretta.

CARATTERISTICHE

Calibri :

Cal. 20
9,3 x 74 R

Funzionamento : per inerzia.

Canne :

Lunghezza calibro 20 : mm. 660; Camera mm.76 si possono ottenere le strozzature seguenti :
superiori : 3/4 e F
inferiori : 1/4 e 1/2
Lunghezza Express : mm.613,
numero di rigature : 4
PASSO : mm.360 destrorso.

Organi di mira :

Cal. 20 : larghezza bindelle ventilata mm.6,2 con mirino mailleshort,
Express : alzo a foglietto ribaltabile e mirino luminescente.

Grilletto : Unico selettivo.

Legon : Noce americano, levigato ad olio.

Calcio :

Inglese, lunghezza mm.362, piega al nasello mm.38, piega al tallone mm.60, vantaggio mm.1,6.

Calciolo : In poliamide nero.

Guardamano : a tulipano.

Sicura : sulla coda superiore della bascula.

Peso medio :

Cal. 20 :Chili 2,960
Express : Chili 3,430

Marchature di identificazione : Il calibro viene indicato sul lato destro della canna superiore, il numero di serie è stampato sulla parte superiore della bascula, i segni di collaudo sono visibili sul fianco sinistro delle canne.

MUNIZIONI

Sul lato sinistro della canna superiore vengono indicati il calibro e la lunghezza della camera.

Vanno sparate unicamente cartucce che corrispondano a queste specificazioni. Potete sparare tutte le cartucce di calibro 20 la cui lunghezza del bossolo è di 2 3/4 pollici (70mm) o anche 3 pollici (76 mm), sia normali che magnum. Con il paio di canne tipo Express, vanno utilizzate unicamente cartucce 9,3 x 74R

ATTENZIONE !

Non è la lunghezza della cartuccia ma bensì quella del bossolo che deve corrispondere alla lunghezza della camera.

Per evitare ogni errore, riferirsi alle indicazioni sul pacco o sulla stessa cartuccia.

SICURA

Tirando indietro col pollice il selettore, scoprendo quindi una «S» sulla coda della bascula (fig. 1), l'arma è messa nella posizione di sicura. Il fatto di orientare il selettore verso la sinistra, scoprendo una «O», oppure verso la destra, scoprendo una «U», non influisce la messa sulla sicura. Questa manovra significa semplicemente che spingendolo in avanti, la canna superiore (Over) (fig. 2) o quella inferiore (Under) (fig.3) viene selezionata per sparare il primo colpo. Mantenete sempre l'arma sulla sicura, salvo quando sparate.

MONTAGGIO

a. Risulta indispensabile pulire le superfici metalliche dell'arma per togliere il prodotto anticorrosione che è stato applicato in fabbrica.

Con particolare cura, pulire l'interno delle canne e l'interno della bascula. Questa operazione verrà facilitata utilizzando del Légia-Spray o qualsiasi altro olio comparabile di buona qualità, per arma.

b. Prima di montare il fucile, accertatevi che le camere siano vuote.

Staccate il guardamano dalle canne sollevando il catenaccio del corpo dell'asta, allontanando simultaneamente il guardamano (fig. 4). Dopo avere accuratamente pulito le parti metalliche esterne, mettere una o due gocce d'olio sulle facce anteriori e laterali del gancio della cerniera (A), sulle facce laterali del grande gancio (B-C) e tre gocce sul corpo dell'asta (D, E, F) (Fig. 5). Troppo olio risulterebbe non solo inutile ma anche pregiudiziale.

c. Per collocare le canne nella bascula, impugnate il calcio con la mano destra e bloccatelo sotto il vostro braccio destro. Aprite la chiave di chiusura adoperando il pollice destro. Prendete le canne con la mano sinistra ed innestate la cerniera del piccolo gancio nell'asse della bascula (Fig. 6).

- d. Mantenendo la cerniera contro il suo asse per conservare l'allineamento bascula/canne, fare rotare le canne per chiudere il fucile (Fig. 7) ed allentate la chiave di chiusura.
- e. Mettere il corpo dell'asta del guardamano contro la bascula e fate pivotare il guardamano verso le canne fino a che risultino ben chiuse (fig. 8).

ATTENZIONE !

Mentre si procede all'operazione di montaggio, manipolate il con delicatezza senza forzare. Se le canne dovessero collocarsi male nella bascula, o se l'allineamento dovesse risultare sbagliato, il fatto di forzare servirebbe solo a maltrattare le portate e gli aggiustaggi riducendo pertanto la longevità dell'arma. Se le canne non dovessero inserirsi perfettamente nella bascula, controllate l'allineamento ed il collocamento giusto ripartendo dal punto c.

CARICAMENTO E TIRO

Prima di caricare l'arma, accertatevi che la sicura sia ben messa. Per caricare, fate pivotare la chiave di chiusura verso la e basculate le canne. Inserite una cartuccia in ogni camera oppure nella camera della canna con la quale volete sparare, e richiudete l'arma.

Controllate la posizione del selettore, il quale deve scoprire la lettera a che corrisponde alla canna che volete utilizzare per primo (U : canna inferiore - O : canna superiore).

La prima canna viene selezionata unicamente quando il pulsante passa dalla posizione di sicura. Appena sparato il primo colpo, il secondo colpo è subito pronto per essere sparato, risulta quindi inutile manovrare il selettore dopo avere sparato con la prima canna. Lasciate bene andare il grilletto dopo il primo colpo. Se il grilletto non dovesse tornare in posizione di partenza, il meccanismo non si innesterebbe per il secondo colpo ed una

nuova pressione sul grilletto non avrebbe nessun effetto, dando l'impressione al tiratore che il meccanismo è difettoso.

Può capitare che per via di un movimento brusco o di un ritmo di tiro troppo rapido, che si lasci andare incompletamente il grilletto.

Se il primo colpo non dovesse partire per causa di un difetto della cartuccia, è inutile selezionare l'altra canna per sparare il secondo colpo. In questo caso, basta manovrare il pulsante della sicura indietro (posizione di sicura), quindi in avanti (posizione di partenza). Il pulsante si manovra facilmente anche con il fucile imbracciato.

CHIAVE DI CHIUSURA

La chiave di blocco agisce sul chiavistello che risulta aggiustato in molto preciso su i ganci delle canne. Una riserva di chiusura è stata prevista al livello del chiavistello, permettendo quindi di bloccare perfettamente le canne per tanti anni. Per questa ragione, e per proteggere le portate del chiavistello e dei gandi, non conviene confermare con il pollice il ritorno delle chiavi quando si chiude l'arma, che torni pure al suo posto da sé e non tentate di rispingerla più avanti.

L'angolo formato dalla chiave di chiusura con le canne è del tutto normale ed è una indicazione della riserva di chiusura.

L'accumulazione di frantumi e di sabbia sul chiavistello o nei ganci delle canne rischia di ridurre la vita delle portate al punto di compromettere la perfetta chiusura dell'arma. Ecco perché, ... ogni uscita, conviene pulire perfettamente la bascula e le canne, senza dimenticare di metterci un po' d'olio.

ESPULSORI AUTOMATICI

Gli espulsori del vostro arma sono completamente automatici. Il o i bossoli vuoti vengono espulsi appena questo viene aperto, mentre che la o le cartucce piene vengono unicamente sollevate per essere tolte facilmente.

SMONTAGGIO

- a. Richiudere il arma dopo essersi accertati che nessuna cartuccia è rimasta nelle camere.

Togliere il guardamano mantenendo il calcio stretto contro il braccio destro manovrando contemporaneamente la leva del catenaccio del corpo dell'asta con la mano sinistra.

Simultaneamente, allontanate il guardamano dalle canne (fig. 4).

- b. aprire il arma e staccate con precauzioni le canne dalla bascula. Riponete il guardamano sulle canne in modo da non danneggiarlo sollevando la leva del catenaccio del corpo dell'asta.

Non andate più avanti nel smontare il vostro arma

Accontentatevi di togliere le canne e il guardamano. Questo basta per una manutenzione normale. Qualsiasi smontaggio più «spinto» deve essere affidato ad un armaiolo competente.

MANUTENZIONE

Per le operazioni di manutenzione del vostro arma, non possiamo che raccomandarvi di adoperare un buon olio fine per armi. Certi oli a triplice azione puliscono, lubrificano e proteggono, come lo fa il Légia-Spray e qualche altre buone marche. Sono da evitare, il silicone, la lanolina, i grassi e gli oli per macchina.

Le canne

Spruzzate de légia-Spray nell'anima delle canne e lasciate agire il prodotto qualche minuto. Passare nelle canne uno scovolo, quindi un pezzo di flanella. Eventualmente insistere al punto di raccordo fra camera e canna. Quando l'anima risulta ben pulita, passarci un pezzo di flanella leggermente impregnata di olio, in modo da proteggere l'interno fino al prossimo impiego.

Superfici esterne

Spruzzare il prodotto sulle parti esterne dell'arma. Pulire ogni eccesso con un pezzo di tessuto soffice e secco

Superfici sottoposte ad attrito

Queste devono sempre essere perfettamente pulite e rivestite di un velo d'olio.

Ogni tanto deporre una goccia d'olio su ogni lato delle facce di ribaltamento, di rotazione e di bloccaggio delle canne e su l'asse di cerniera della bacula. Non esagerate con l'olio nella bascula per evitare di rendere il legno spugnoso.

Le parti in legno

Il legno è soggetto ad assorbire l'umidità atmosferica, particolarmente se sottoposto alla pioggia. Per evitare deformazioni incresciose, occorre in questi casi che il arma venga riposto lontano da fonti di calore e fatto asciugare in ambiente secco e ventilato.

In questo modo il legno perderà progressivamente la percentuale di umidità assorbita senza deformarsi o fessurarsi. Ogni tanto, un velo di Légia-Spray o una buona cera per mobili, lo nutrirà e favorirà la sua belle apparenza.

MARCHI DI IDENTIFICAZIONE

Le strozzature vengono indicate sulla faccia laterale sinistra di ogni canna, al livello della camera e sono visibili unicamente quando il fucile è aperto :

- full choke
- 3/4 choke
- ** 1/2 choke
- **— 1/4 choke
- ** Skeet
- *** Liscia

Il numero di serie del vostro arma viene inciso sulla bascula, sotto la chiave di chiusura.



BROWNING®

Le presenti specificazioni tecniche sono date soltanto a titolo informativo. Ci riserviamo il ditto di modificarle in qualsiasi momento senza precedente avviso.

B 124

LISTINO DEI PEZZI

Su ogni ordine per pezzi separati deve risultare il modello, il calibro ed il numero dell'arma.

- 1 Canne cal. 20
- 1B Canne express
- 2 Mirino cal. 20
- 2B Mirino express
- 3 Espulsore cal.20 (2)
- 3B Espulsore express (2)
- 4 Slitta espulsore destro
- 5 Slitta espulsore sinistro
- 6 Vite della slitta (2)
- 7 Bascula
- 8 Leva di armamento
- 9 Asse della leva di armamento
- 10 Cane di percussione destro
- 11 Viti dell'asse del cane (2)
- 12 Cane di percussione sinistro
- 13 Molla del cane di percussione (2)
- 14 Guida della molla del cane di percussione (2)
- 15 Gancetto di percussione destro
- 16 Asse del gancetto di percussione
- 17 Molla del gancetto di percussione (2)
- 18 Gancetto di percussione sinistro
- 19 Percussore destro
- 20 Coppiglia del percussore (2)
- 21 Percussore sinistro
- 22 Molla di ritorno del percussore destro
- 23 Scatto
- 24 Asse dello scatto
- 25 Coppiglia dell'asta dello scatto
- 26 Asta di comando del gancetto di percussione
- 27 Piede dell'asta
- 28 Molla dell'asta
- 29 Asse dell'asta
- 30 Massa
- 31 Rollpin della massa (2)
- 32 Guida della massa
- 33 Rollpin di fissaggio della guida della massa
- 34 Bottone della sicura
- 35 Piastrina del bottone della sicura
- 36 Molla del bottone della sicura
- 37 Rollpin della guida del bottone della sicura
- 38 Vite della molla del bottone della sicura
- 39 Chiave di chiusura
- 40 Piede della chiave
- 41 Vite del piede della chiave
- 42 Molla della chiave
- 43 Arresto della molla della chiave
- 44 Vite dell'arresto
- 45 Catenaccio della canna
- 46 Ponticello per calcio tipo inglese
- 47 Rollpin dell'arresto della massa
- 48 Vite del ponticello (2)

- 49 Corpo dell'asta
- 50 Morsetto del comando della leva d'armamento
- 51 Coppiglia arresto del morsetto
- 52 Molla del morsetto
- 53 Vite di bloccaggio della coppiglia della leva d'armamento
- 54 Vite di fissaggio del guardamano
- 55 Dado della vite di fissaggio del guardamano
- 56 Supporto del catenaccio del corpo dell'asta
- 57 Vite anteriore del supporto del catenaccio del corpo dell'asta
- 58 Vite posteriore del supporto del catenaccio del corpo dell'asta
- 59 Molla del catenaccio del corpo dell'asta
- 60 Vite della molla del catenaccio del corpo dell'asta
- 61 Catenaccio del corpo dell'asta
- 62 Coppiglia del catenaccio del corpo dell'asta
- 63 Cane di espulsione destro
- 64 Cane di espulsione sinistro
- 65 Asse dei cani di espulsione
- 66 Molla del cane di espulsione (2)
- 67 Guida molla del cane di espulsione (2)
- 68 Base per le molle di espulsione
- 69 Vite della base delle molle di espulsione
- 70 Gancetto di espulsione (2)
- 71 Asse del gancetto di espulsione (2)
- 72 Molla del gancetto di espulsione (2)
- 73 Asta di armamenti destro
- 74 Asta di armamento sinistro
- 75 Guardamano
- 76 Calcio tipo inglese
- 77 Calciolo
- 78 Vite del calciolo (2)
- 79 Vite d'assemblaggio del calcio
- 80 Rondella per vite di assemblaggio
- 81 Rondella grower per vite di assemblaggio
- 82 Vite di degasaggio
- 83 Mascheramento sinistro
- 84 Mascheramento destro
- 85 Distanziale del mascheramento
- 86 Vite di fissaggio del mascheramento (2)
- 87 Vite di fissaggio del mascheramento (2)
- 88 Dado di fissaggio del mascheramento (4)
- 89 Alzo montato



BROWNING

RIFLE BROWNING EXPRESS 124

El arma que Ud ha adquirido es un rifle Express constituido de un par de cañones Express y de un par de cañones de calibre 20.

Cada par de cañones está perfectamente adaptado a la báscula y constituye así un conjunto equilibrado que conviene a todos los tipos de caza. Los ajustes muy precisos garantizan un excelente «basculado», aun después de un uso prolongado. Así, no sea sorprendido si, al abrir su rifle, Ud lo encuentra un poco «apretado».

ESPECIFICACIONES

Calibres :

cal. 20
9,3 x 74 E

Funcionamiento : por inercia

Cañones :

longitud cal. 20: 660 mm, recámara de 76 mm
chokes disponibles, sup. : 3/4 y F.
inf. : 1/4 y 1/2

longitud Express : 613 mm

cantidad de rayas : 4

paso : 360 mm a la derecha

Organos de puntería :

Cal. 20 : banda ventilada de 6,2 mm de ancho
con guión de maillechort

Express : alza de hoja abatible y guión luminescente.

Disparador : único selectivo

Madera : nogal americano, pulido al aceite.

Culata :

inglesa, longitud : 362 mm, curvatura a la cresta
38 mm, curvatura al talón 60 mm, ventaja 1,6 mm

Cantonera : poliamida negra

Guardamano : tulipán

Seguro : en la cola superior de la báscula.

Peso medio :

Cal. 20 : 2,960 kg

Express : 3,430 kg

Marcas de identificación :

calibre indicado en el lado derecho del cañon superior de la báscula
marcas de prueba en el lado izquierdo de los cañones.

MUNICIONES

El calibre y la longitud de la recámara están indicados en el lado izquierdo del cañon superior.

Nunca dispare cartuchos que no corresponden a estas indicaciones.

Ud puede disparar todos los cartuchos de calibre 20 con longitud de vaina de 2 3/4 pulgadas (70 mm) y 3 pulgadas (76 mm), ordinarios y magnum.

Con el par de cañones de la versión Express, utilice únicamente cartuchos del calibre 9,3 x 74 R.

¡Atención!

No es la longitud del cartucho sino la de la vaina desplegada que debe corresponder con la longitud de la recámara.

Para evitar los errores, lo más fácil es respetar la inscripción que figura en el embalaje o en el cartucho.

SEGURO

El seguro de la escopeta está puesto cuando el selector se encuentra atrás, dejando aparecer la letra «S» en la cola de la báscula (fig. 1). La colocación del selector a la izquierda, descubriendo la letra «O» o a la derecha, descubriendo la letra «U», no influencia la puesta del seguro. Eso indica simplemente que al empujar el selector hacia adelante, el cañon superior (over) (fig. 2) o inferior (under)(fig. 3) será seleccionado para el tiro del primer tiro. Guarde siempre el seguro puesto salvo para disparar.

ENSAMBLADO

a. Es imperativo quitar los productos anticorrosivos de que las superficies metálicas del arma han sido revestidas al salir de la fábrica.

Con el mayor esmero, limpie el ánima de los cañones y el interior de la báscula.

Légia Spray — o cualquier otro buen aceite para arma — conviene para esta operación.

b. Antes de ensamblar el arma, compruebe que las recámaras están vacías.

Destaque el guardamano de los cañones, levantando el cerrojo de la delantera metálica y simultáneamente apartando el guardamano (fig. 4)

Limpie esmeradamente las partes metálicas externas, deposite una o dos gotas de aceite en las caras delanteras y laterales del gancho de bisagra (A), las caras laterales del gran gancho (B-C), y 3 gotas en la delantera metálica (D, E y F) (Fig. 5). Un exceso de aceite es inútil y aun perjudicial.

- c. Para colocar los cañones en la báscula, con su mano derecha agarre la culata por la empuñadura y manténgala debajo de su brazo derecho. Con el pulgar derecho, abra la llave de cierre. Con la mano izquierda, agarre los cañones e introduzca la bisagra del pequeño gancho en el eje de la báscula (fig. 6).
- d. Manteniendo la bisagra contra su eje para conservar la alineación «báscula-cañones» haga girar los cañones para cerrar el arma (fig. 7) y suelte la llave de cierre.
- e. Coloque la delantera del guardamano contra la báscula y haga girar el guardamano hacia los cañones hasta que sean acerrojados en su sitio (fig. 8).

¡Atención!

Durante el ensamblado, maneje el arma suavemente, sin forzar. Si los cañones no se introducen bien en la báscula o si la alineación es incorrecta, el forzar sólo tendría como consecuencia estropear las superficies de contacto y los ajustes y acortar la vida del arma.

Si los cañones no caen perfectamente en su sitio en la báscula, compruebe la alineación y la colocación correcta, a partir del punto c.

CARGA Y TIRO

Antes de cargar su arma, compruebe que el seguro está puesto.

Para cargar, haga girar la llave de cierre hacia la derecha y haga bascular los cañones. Introduzca un cartucho en cada recámara o en la recámara del cañón que quiere usar, luego cierre el arma.

Compruebe la posición del selector que debe dejar aparecer la letra correspondiente al cañón por usar en primer lugar (U = cañón inferior, O = cañón superior).

La selección del primer cañón no puede efectuarse sino cuando el selector pasa por la posición de seguro. Un segundo disparo es automáticamente disponible después del primero : pues no es necesario maniobrar el selector después del tiro con el primer cañón. Suelte bien el disparador después del primer disparo. Si el disparador no vuelve a su posición de partida, el mecanismo no se pone en posición para el segundo tiro, y una nueva presión del disparador queda sin efecto, dando al tirador la impresión que el mecanismo es defectuoso.

Soltar incompletamente el disparador suele suceder en un momento de excitación o cuando la cadencia de tiro es demasiado rápida.

Si el primer disparo no ocurre a causa de una defectuosidad del cartucho, no es necesario seleccionar el segundo cañón para el segundo disparo. En este caso basta con maniobrar el selector hacia atrás (posición de seguro) y luego hacia adelante (posición de partida). La localización del selector hace su maniobra muy fácil aun si el arma está encarada.

LLAVE DE CIERRE

La llave de cierre actúa en el cerrojo que está ajustado de modo muy preciso en los ganchos de los cañones. Una reserva de cierre ha sido prevista al nivel del cerrojo, lo que autoriza un acerrojado perfecto de los cañones durante numerosos años. Por eso, resulta dañoso para las superficies de contacto de lcerrojo y de los ganchos, ayudar con el pulgar el regreso de la llave a su sitio al cerrar el arma. Deje que la llave vuelva sola a su sitio y no intente empujarla más adelante.

El ángulo formado por la llave de cierre y los cañones es normal e indica que existe una reserva de acerrojado.

La acumulación de cuerpos extraños, de arena, etc., en el cerrojo o en los ganchos de los cañones es perjudicial para la duración de las superficies de contacto y aun puede impedir el perfecto

acerrojado del arma. Por este motivo, después de cada tirada se debe limpiar perfectamente la báscula y los cañones sin olvidar de depositar un poco de aceite en estas partes.

EYECTORES AUTOMÁTICOS

Los eyectores de su arma son completamente automáticos : la o las vainas vacías serán eyectadas del arma al abrirla, mientras que el o los cartuchos vivos serán sólo extraídos para que se puedan quitar fácilmente.

DESMONTAJE

- a. Compruebe que ningún cartucho queda en las recámaras y luego cierre el arma.

Aparte el guardamano manteniendo la culata contra su brazo derecho y maniobrando la palanca del cerrojo de la delantera con la mano izquierda. Simultáneamente, separe el guardamano de los cañones (fig. 4).

- b. Abra el arma y despeje prudentemente los cañones de la báscula. Vuelva a colocar el guardamano en los cañones para evitar dañarlo al levantar la palanca del cerrojo de la delantera.

No desmonte más allá su arma.

Limítese a quitar cañones y guardamano lo que basta para un mantenimiento normal. Todo desmontaje más avanzado debe ser hecho por un armero competente.

MANTENIMIENTO

Para el mantenimiento de su arma, le aconsejamos usar sólo un buen aceite fino para armas. Ciertos aceites de triple acción limpian, lubrican y protegen, tales como el Légia Spray y algunas otras buenas marcas. Nunca utilice silicona, lanolina, grasas y acietes para máquinas.

Cañón

Vaporice Légia Spray en el cañón y deje actuar el producto durante unos minutos. Por las recámaras, pase una baqueta provista de un escobillón y luego de una franela. Eventualmente, insista al nivel de la unión entre la recámara y el cañón. Cuando el ánima está bien limpia, vuelva a pasar una franela levemente empapada en aceite para proteger el interior hasta el próximo uso.

Superficies externas

Vaporice el producto en la partes externas del arma y seque el exceso con un trapo suave y seco.

Superficies de fricción

Estas deben siempre ser limpias y revestidas por una fina película de aceite. De vez en cuando, deposite una gota de aceite en cada lado de las caras «recámaras» de los cañones y en el eje de bisagra de la báscula.

No ponga demasiado aceite en la báscula para evitar que las maderas se vuelvan esponjosas.

Maderas

Las maderas tienen tendencia en absorber la humedad atmosférica, especialmente por tiempo lluvioso. Para evitar deformaciones desagradables, conviene colocar el arma en un lugar seco y ventilado, lejos de fuentes de fuerte calor. Así, las maderas irán perdiendo progresivamente la humedad absorbida sin deformarse o agrietarse.

Un poco de Légia Spray o una buena cera para muebles aplicada de vez en cuando las nutrirá y les conservará su bonita apariencia.

MARCAS DE IDENTIFICACIÓN

Los chokes son indicados en la cara lateral izquierda de cada cañón, al nivel de la recámara, y son sólo visibles cuando el arma está abierta :

*	full choke
*—	3/4 choke
**	1/2 choke
**—	1/4 choke
**S	Skeet
***	Cilindrico

El número de serie de su arma figura en la báscula debajo de llave de cierre.

Las presentes especificaciones técnicas son dadas a título de indicación. Nos reservamos el derecho de modificarlas en cada momento y sin previo aviso.



BROWNING

B 124

PIEZAS CONSTITUTIVAS

En cualquier pedido de piezas, sirvase indicar el modelo, calibre y número de serie del arma.

- 1 Cañón cal. 20
- 1B Cañón express
- 2 Guión cal. 20
- 2B Guión express
- 3 Eyector cal. 20 (2)
- 3B Eyector Express (2)
- 4 Corredera derecha
- 5 Corredera izquierda
- 6 Tornillo de corredera (2)
- 7 Báscula
- 8 Palanca de armar
- 9 Eje de la palanca de armar
- 10 Gatillo de percusión derecho
- 11 Tornillo-eje de gatillo (2)
- 12 Gatillo de percusión izquierdo
- 13 Muelle de gatillo de percusión (2)
- 14 Guía-muelle de gatillo de percusión (2)
- 15 Fiador de percusión derecho
- 16 Eje de fiador de percusión
- 17 Muelle de fiador de percusión (2)
- 18 Fiador de percusión izquierdo (2)
- 19 Percutor derecho
- 20 Pasador de percutor (2)
- 21 Percutor izquierdo
- 22 Muelle de retracción del percutor derecho
- 23 Disparador
- 24 Eje del disparador
- 25 Pasador de la varilla de fiador
- 26 Varilla de mando de fiador de percusión
- 27 Pie de varilla
- 28 Muelle de varilla
- 29 Eje de varilla
- 30 Masa
- 31 Rollpin de masa
- 32 Guía de masa
- 33 Rollpin de sujeción de la guía de masa
- 34 Botón del seguro
- 35 Taca del botón del seguro
- 36 Muelle del botón del seguro
- 37 Rollpin del botón del seguro
- 38 Tornillo del muelle del botón del seguro
- 39 Llave de cierre
- 40 Pie de la llave de cierre
- 41 Muelle del pie de la llave de cierre
- 42 Muelle de la llave de cierre
- 43 Tope del muelle de la llave de cierre
- 44 Tornillo del tope
- 45 Cerrojo del cañón
- 46 Guardamonte para culata inglesa
- 47 Rollpin de tope de la masa
- 48 Tornillo del guardamonte (2)

- 49 Delanter metálica
- 50 Elevador de la palanca de armar
- 51 Pasador-retén del elevador de la palanca de armar
- 52 Muelle del elevador de la palanca de armar
- 53 Tornillo de sujeción del pasador de la palanca de armar
- 54 Tornillo de sujeción del guardamano
- 55 Tuerca del tornillo de sujeción del guardamano
- 56 Soporte del cerrojo de la delantera
- 57 Tornillo delantero del soporte del cerrojo de la delantera
- 58 Tornillo trasero del soporte del cerrojo de la delantera
- 59 Muelle del cerrojo de la delantera
- 60 Tornillo del muelle del cerrojo de la delantera
- 61 Cerrojo de la delantera
- 62 Pasador del cerrojo de la delantera
- 63 Gatillo de eyección derecho
- 64 Gatillo de eyección izquierdo
- 65 Eje de los gatillos de eyección
- 66 Muelle de los gatillos de eyección (2)
- 67 Guía-muelle de gatillo de eyección (2)
- 68 Apoyo de los muelles de eyección
- 69 Tornillo del apoyo de los muelles de eyección
- 70 Fiador de eyección (2)
- 71 Eje del fiador de eyección (2)
- 72 Muelle de fiador de eyección (2)
- 73 Varilla de armar derecha
- 74 Varilla de armar izquierda
- 75 Guardamano
- 76 Culata inglesa
- 77 Cantonera
- 78 Tornillo de cantonera (2)
- 79 Tornillo de unión de la culata
- 80 Arandela para tornillo de unión
- 81 Arandela grower para tornillo de unión
- 82 Tornillo de desgaseado
- 83 Espesor izquierdo
- 84 Espesor derecho
- 85 Rostro de los espesores
- 86 Tornillo de sujeción de los espesores (2)
- 87 Tornillo de sujeción de los espesores (2)
- 88 Tuerca de sujeción de los espesores (4)
- 89 Alza ensamblada.

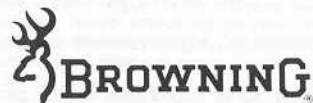

BROWNING

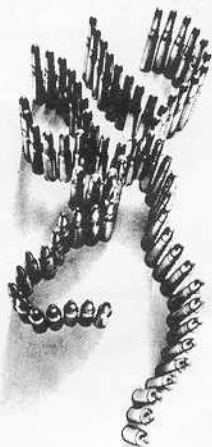

CARTOUCHES

Partout où l'on chasse, partout où l'on tire, les résultats les plus brillants sont obtenus avec les fusils Browning et les cartouches LEGIA et BROWNING.

PATRONEN

Überall, wo gejagt wird, und überall, wo geschossen wird, werden die besten Erfolge mit Browning-Waffen und LEGIA- und BROWNING-Patronen erzielt.

PATRONEN

Overal waar gejaagd en geschoten wordt, worden de schitterendste resultaten met de Browning geweren en de LEGIA en BROWNING patronen bereikt.

CARTRIDGES

Wherever shooting or game hunting takes place, the best results are obtained with Browning shotguns and LEGIA and BROWNING cartridges.

CARTUCCE

Dovunque si caccia, dovunque si spara, i più brillanti risultati si sono ottenuti con i fucili Browning e con le cartucce LEGIA e BROWNING.

CARTUCHOS

Por donde quiera uno tira, por donde quiera uno caza, los resultados más brillantes se logran con las escopetas Browning y los cartuchos LEGIA y BROWNING.



LEGIA SPRAY

Nettoie, lubrifie, protège les armes à feu.

Cleans, lubricates, protects all fire-arms.

Reinigt, schmiert und schützt alle Feuerwaffen.

Voor het reinigen, oliën en beschermen van alle vuurwapens.

Pulisce, lubrifica, protegge le armi da fuoco.

Limpia, lubrica, protege las armas de fuego.

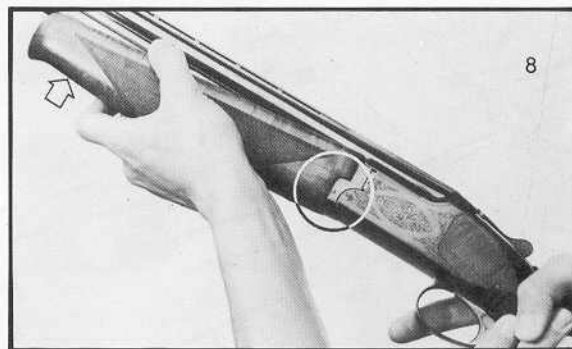
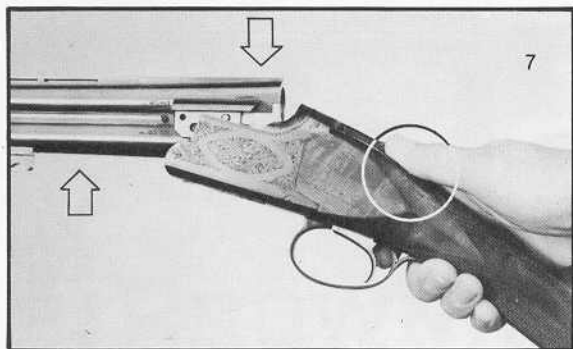
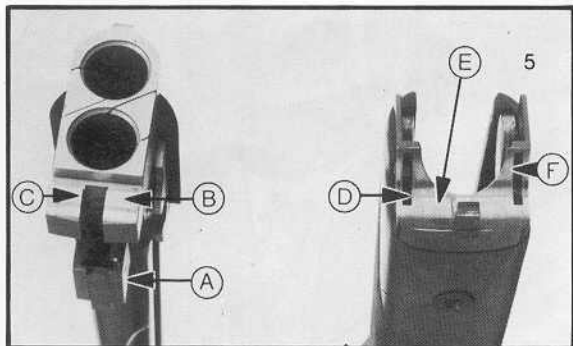
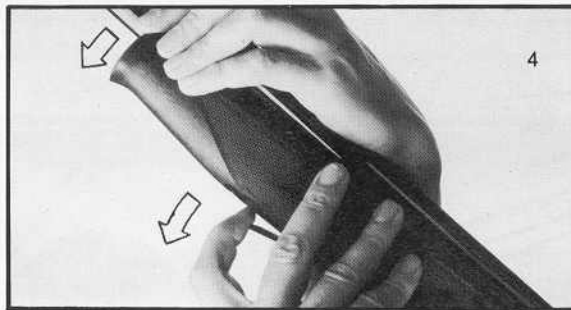
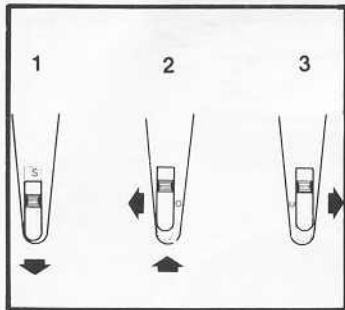

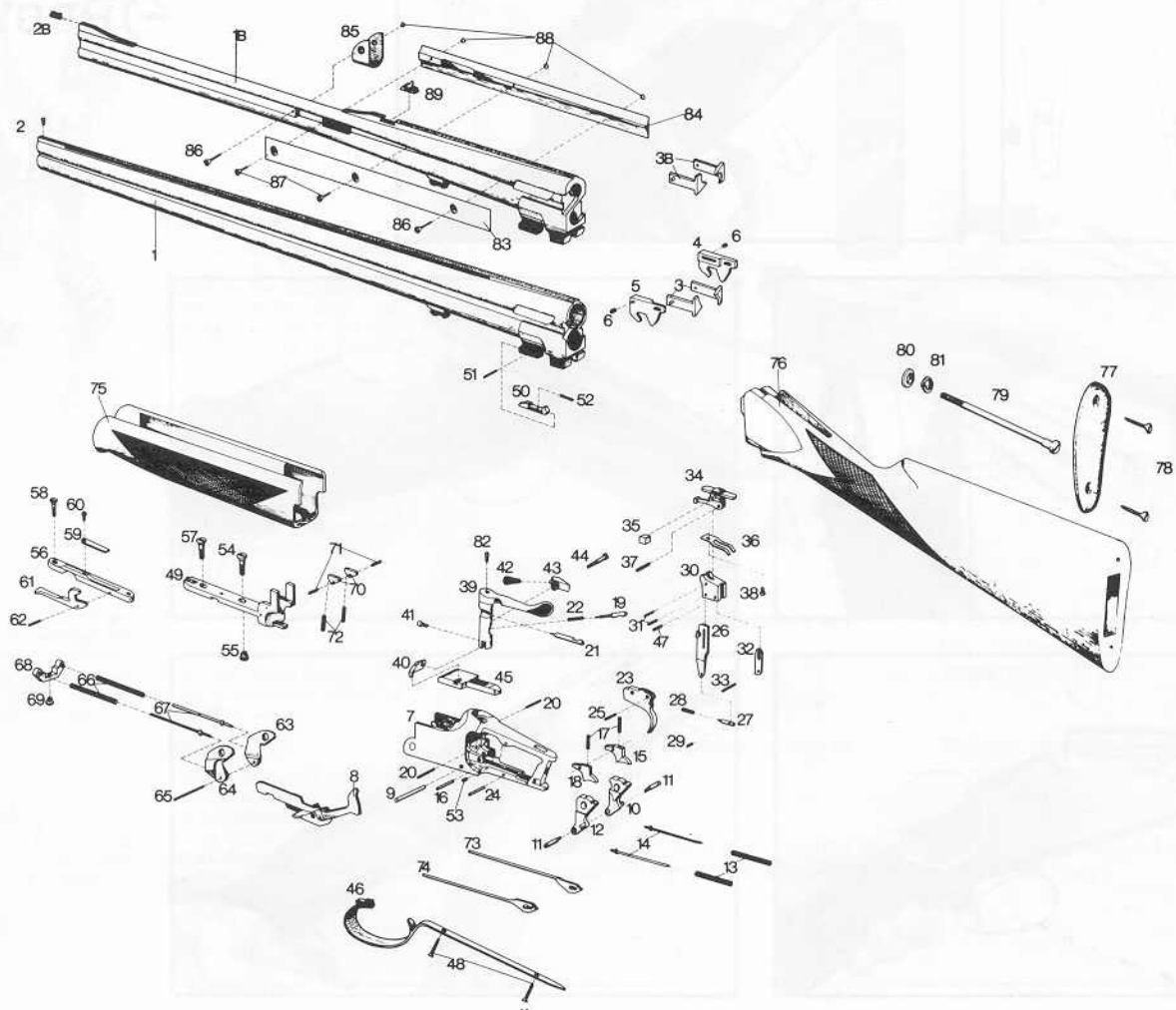



**BROWNING**
FABRIQUE NATIONALE HERSTAL S.A. B - 4400 HERSTAL®